

## PERSIANE RIPIEGABILI E SCORREVOLI ALLUMINIO 20mm

itajolly

# ALLUMINIO

Particolarmente robuste ed esenti da interventi di manutenzione, rappresentano un investimento destinato a mantenere inalterato il suo valore nel tempo. L'estetica lineare derivante dal materiale si adatta perfettamente ad ogni tipo di realizzazione architettonica, sia essa classica o moderna, assicurando sempre il massimo della funzionalità.



## PERSIANE RIPIEGABILI E SCORREVOLI ALLUMINIO 20mm



Descrizione tecnica e capitolato

pag. 29

### **Persiane ripiegabili**

Con telaio telescopico:

sezioni orizzontali e verticali da 1 a 4 pannelli per parte

pag. 30

Con attacco al serramento o telaio predisposto in legno:

sezioni orizzontali e verticali da 1 a 4 pannelli per parte

pag. 39

Con attacco al serramento in alluminio:

sezioni orizzontali e verticali da 1 a 4 pannelli per parte

pag. 46

### **Persiane scorrevoli**

Sez. orizzontale su 1 e 2 lati ad ante simmetriche manuale

pag. 53

Sez. orizzontale ad ante asimmetriche manuale

pag. 54

Sez. verticale persiana scorrevole manuale

pag. 55

Tabelle indicative scorrevoli manuali

pag. 57

Sez. orizzontale su 1 e 2 lati con motore incassato o in luce

pag. 58

Sez. verticale persiana scorrevole motorizzata

pag. 59

Tabelle indicative scorrevoli motorizzate

pag. 61

Sez. orizzontale e verticale scorrevole manuale in facciata

pag. 62

Sez. orizzontale e verticale scorrevole motorizzata in facciata

pag. 63

## PERSIANE RIPIEGABILI

**TIPOLOGIA:** Formate da pannelli di dimensioni variabili incernierati a montanti laterali con diversi tipi di attacco (telescopici da fissare a muro, con ricciolo in alluminio su serramento in legno predisposto e con profili speciali su serramento in alluminio).

**ESECUZIONE:** da uno a quattro pannelli per semiparte.

**DIMENSIONE IN LUCE NETTA:** larghezza da 120 mm a 1200 mm con raccolta da un solo lato e da 240 mm a 3000 mm per raccolta su due lati. Altezza massima 3200 mm.

**PANNELLI:** spessore 20mm, formati da doghe in alluminio estruso. Le doghe sono unite tra loro con sistema ad incastro, bloccate alle estremità con placche in nylon e viti in acciaio.

**CERNIERE DI ARTICOLAZIONE:** integrate nelle doghe laterali di ogni pannello, formano una costa verticale a tutta altezza. I pannelli si ripiegano gli uni sugli altri.

**CHIUSURA:** in posizione di totale chiusura, le persiane si presentano perfettamente distese e bloccate. La chiusura a tre punti è del tipo a spagnoletta, con agganci in alto ed in basso e profilo tubolare rotante in alluminio che sorregge per l'intera altezza l'incontro dei pannelli. La leva di manovra, anch'essa rotante e regolabile in altezza, si aggancia ad un apposito riscontro situato sull'anta opposta consentendo la chiusura della persiana.

**VERNICIATURA:** eseguita per cataforesi in forni a circa 200°C con polveri al poliestere ecologiche e termo-indurenti delle migliori marche, spessore di 100 micron circa.

**MONTAGGIO:** a muro, su falso telaio predisposto, o su serramento predisposto. Gli speciali profili laterali telescopici, composti da due elementi, permettono di regolare l'allineamento verticale, e di contenere i pannelli ripiegati sulla spalletta. Il traverso superiore di battuta, anche questo telescopico, consente di regolare in altezza l'intero manufatto.

## PERSIANE SCORREVOLI

**TIPOLOGIA:** Persiane eseguite su misura, dotate di binario superiore portante e guida inferiore di conduzione, formate da pannelli di dimensioni variabili, incernierati a montanti da fissare alla muratura.

**ESECUZIONE:** numero minimo di tre pannelli per lato, sempre in numero dispari.

**DIMENSIONE IN LUCE ARCHITETTONICA:** larghezza da 500 mm ad un massimo illimitato con raccolta da un solo lato e da 1000 mm ad un massimo illimitato per raccolta sui due lati. Altezza massima 4500 mm.

**PANNELLI:** spessore 20mm, formati da doghe in alluminio estruso. Le doghe sono unite tra loro con sistema ad incastro, bloccate alle estremità con placche in nylon e viti in acciaio.

**CERNIERE DI ARTICOLAZIONE:** integrate nelle doghe laterali di ogni pannello, formano una costa verticale a tutta altezza. I pannelli si ripiegano gli uni sugli altri.

**CHIUSURA:** in posizione di totale chiusura, le persiane si presentano perfettamente distese. La chiusura è determinata dall'incastro delle doghe terminali delle due semiparti che si incontrano e sono bloccate per mezzo di uno speciale meccanismo che le unisce in trazione.

**VERNICIATURA:** eseguita con resine ecologiche a base acquosa. Le persiane sono impregnate con metodo ad immersione con finitura acrilica a spruzzo con sistema AIRLESS.

**MONTAGGIO:** mediante telaio fornito da ITAL JOLLY con fissaggio direttamente alla muratura o al falso telaio predisposto a ridosso del serramento esistente.

SEZIONE ORIZZONTALE  
RIPIEGABILE AD 1 PANNELLO PER PARTE  
Con telaio telescopico

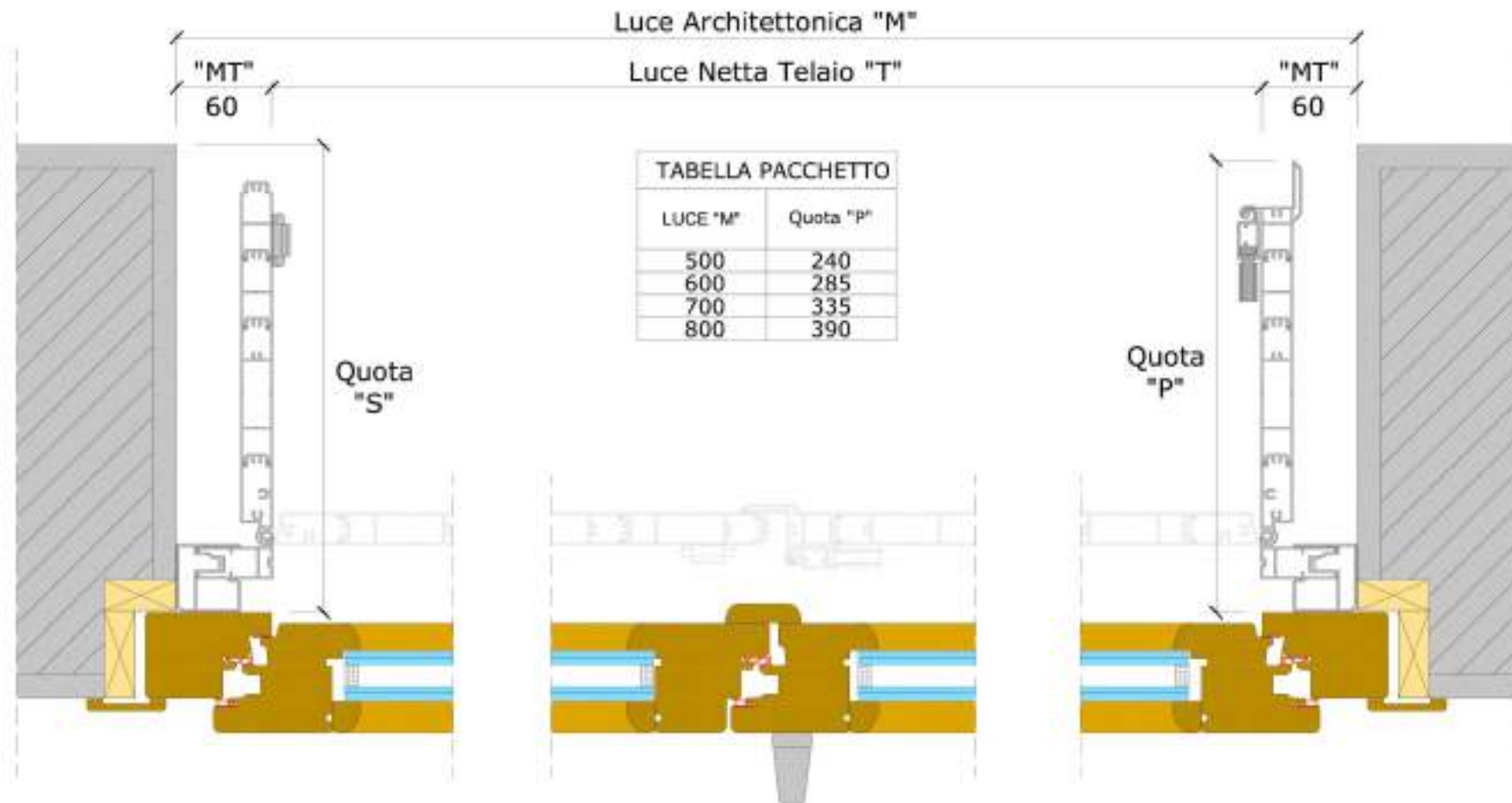



SEZIONE ORIZZONTALE  
RIPIEGABILE A 2 PANNELLI PER PARTE  
Con telaio telescopico

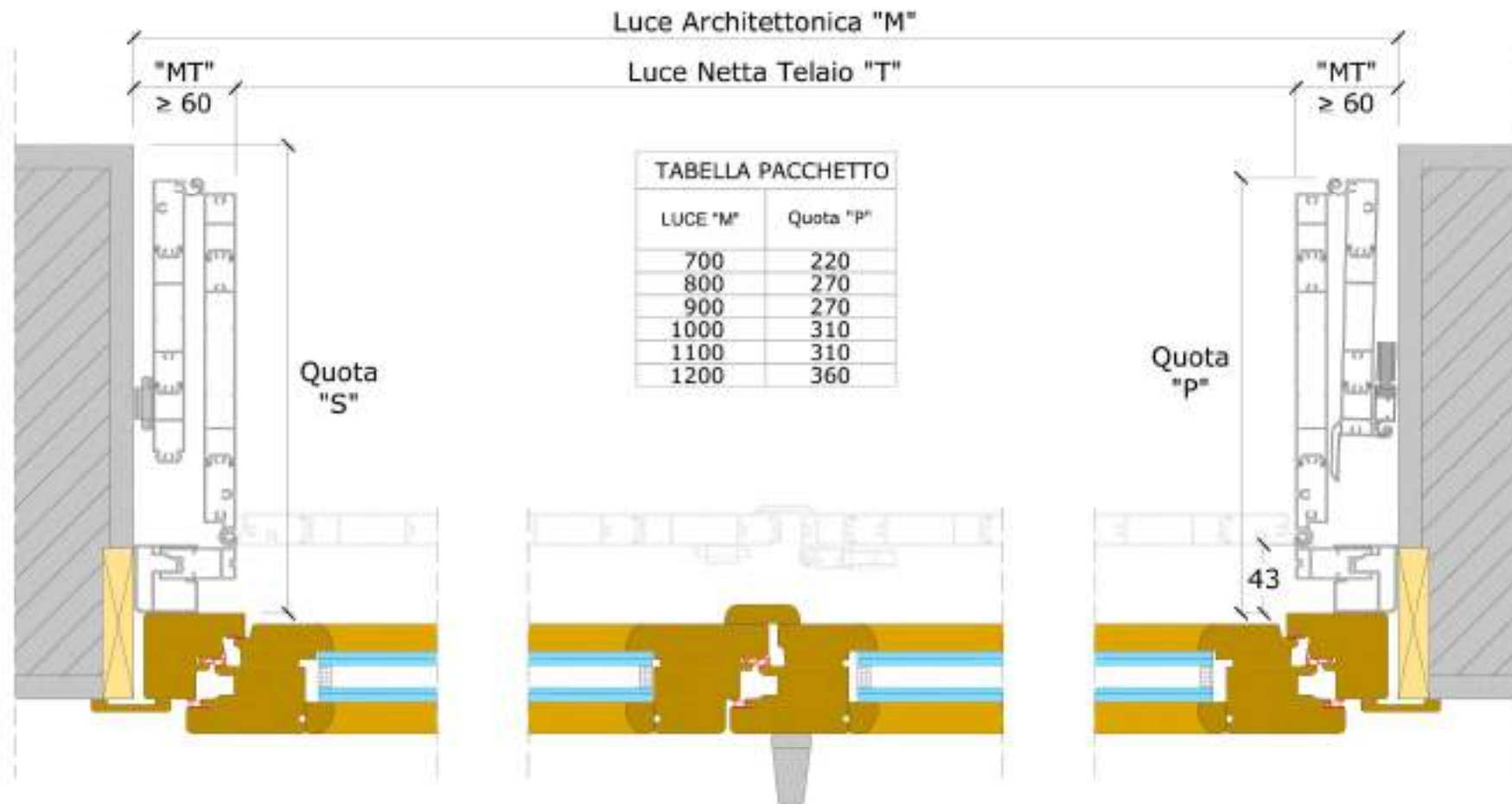

SEZIONE ORIZZONTALE  
RIPIEGABILE A 3 PANNELLI PER PARTE  
Con telaio telescopico

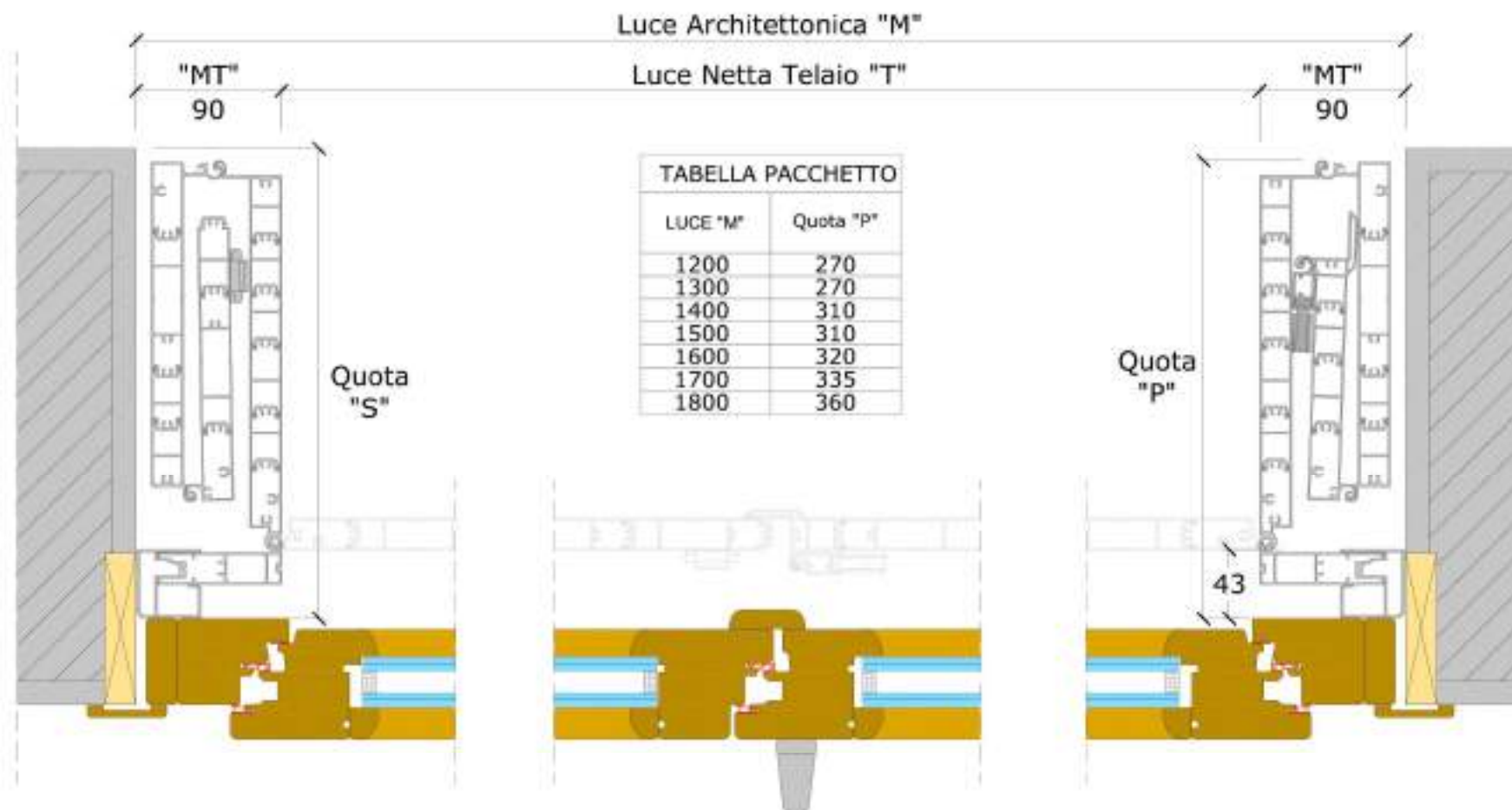

SEZIONE ORIZZONTALE  
RIPIEGABILE A 4 PANNELLI PER PARTE  
Con telaio telescopico

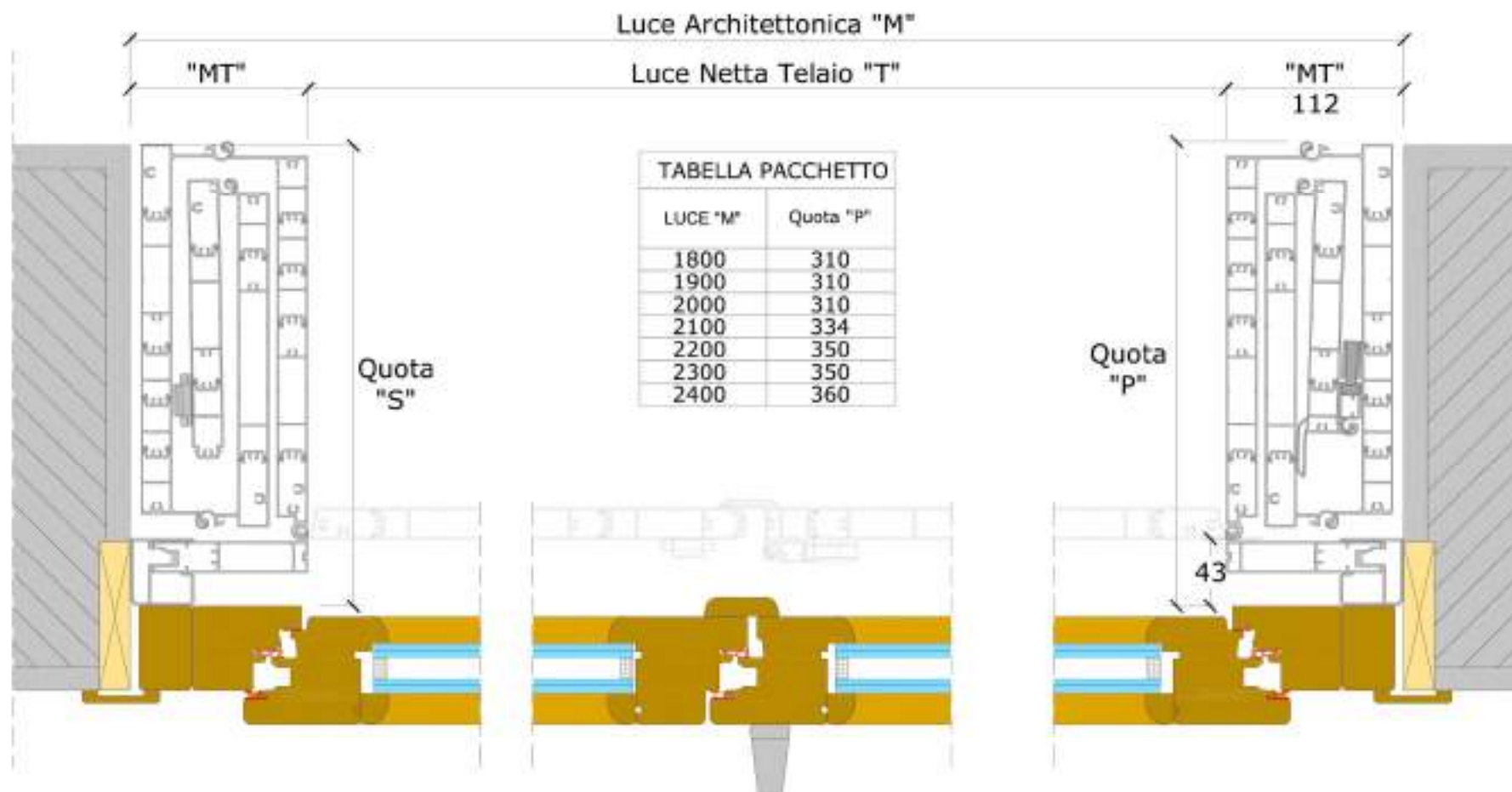

SEZIONE ORIZZONTALE  
 RIPIEGABILE CON IMPACCHETTAMENTO SU UN SOLO LATO  
 Con telaio telescopico

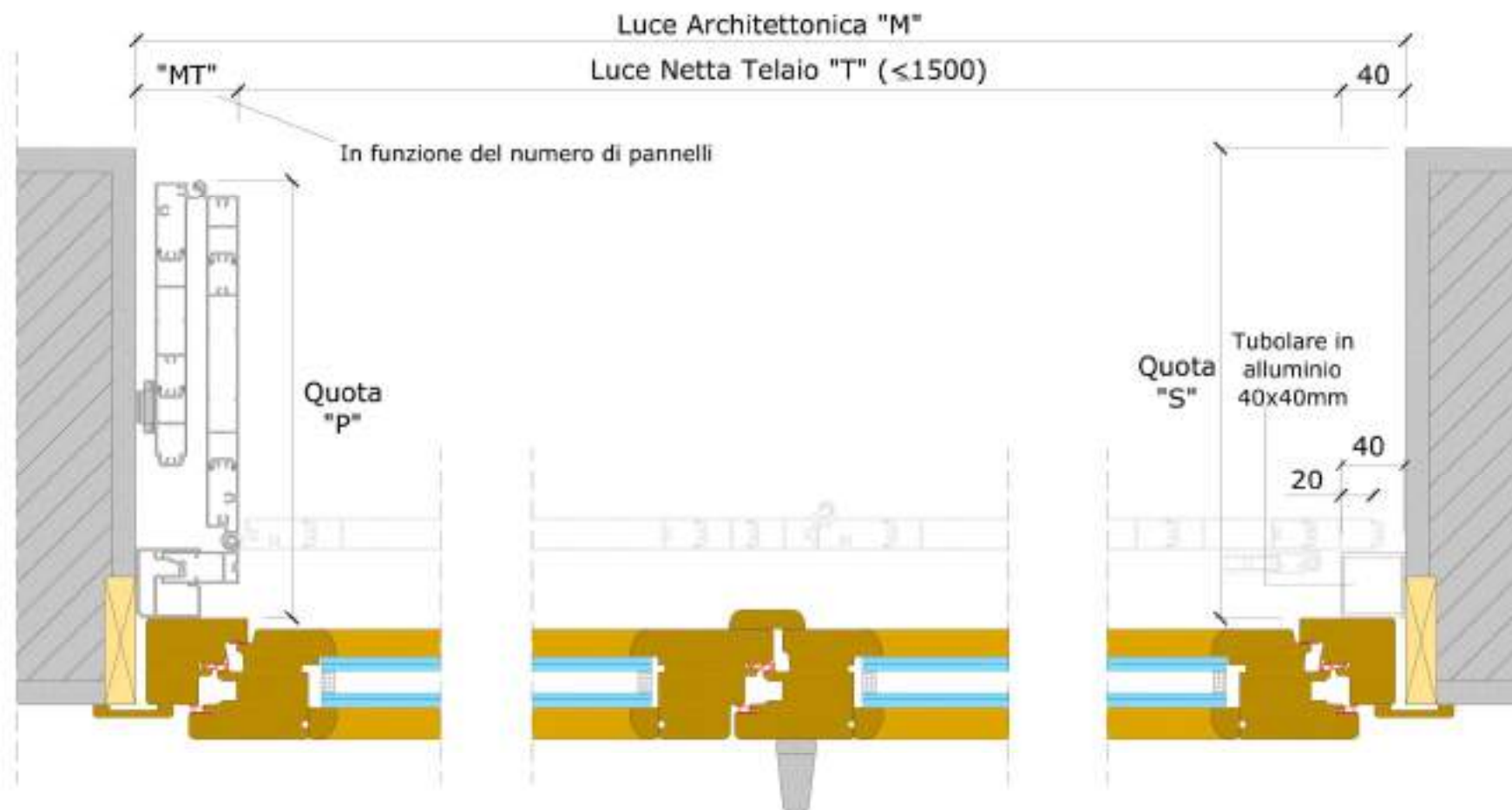



SEZIONE ORIZZONTALE  
RIPIEGABILE CON IMPACCHETTAMENTO SU UN SOLO LATO  
Con telaio telescopico

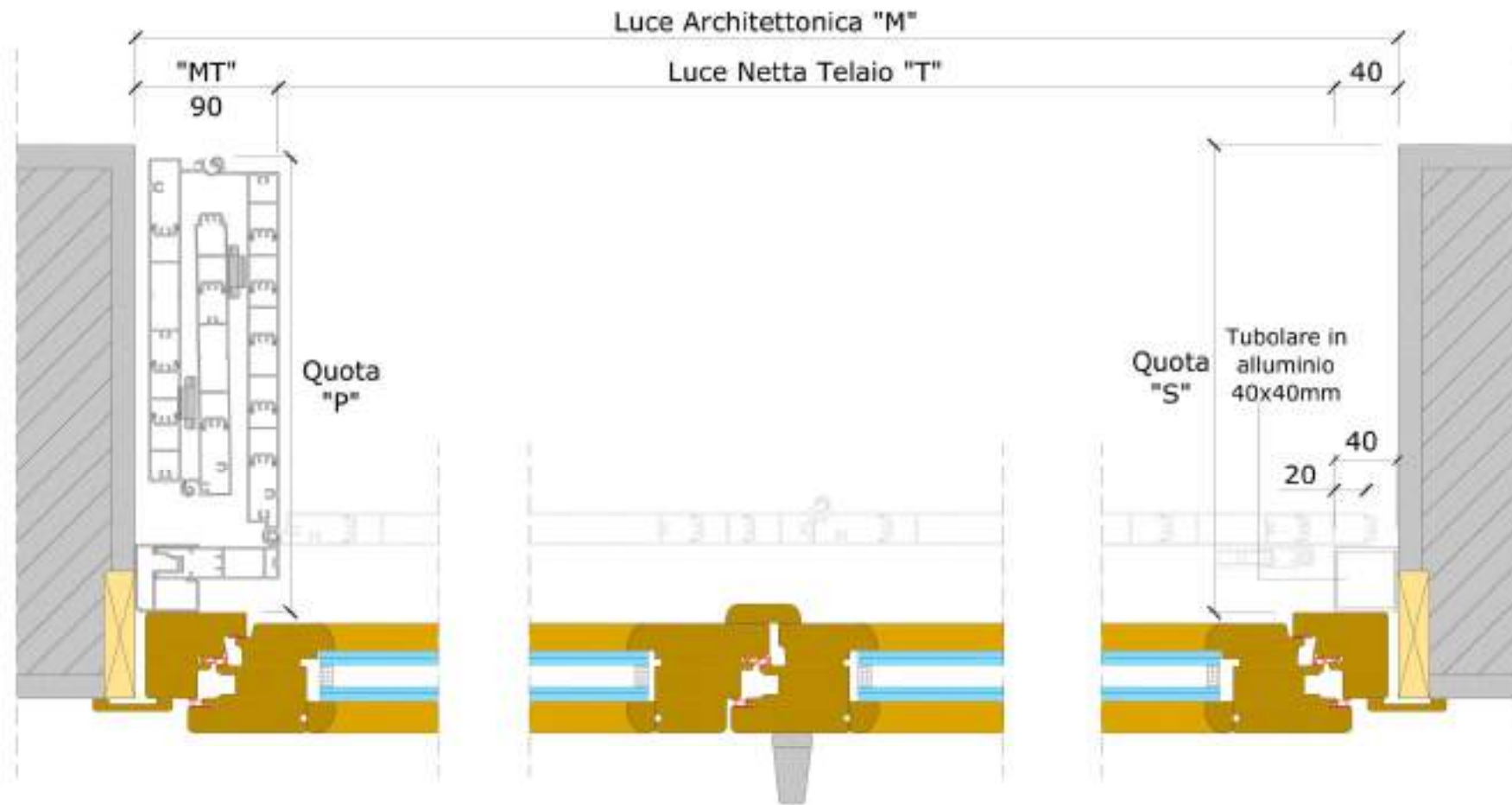

SEZIONE ORIZZONTALE  
RIPIEGABILE CON IMPACCHETTAMENTO SU UN SOLO LATO  
Con telaio telescopico

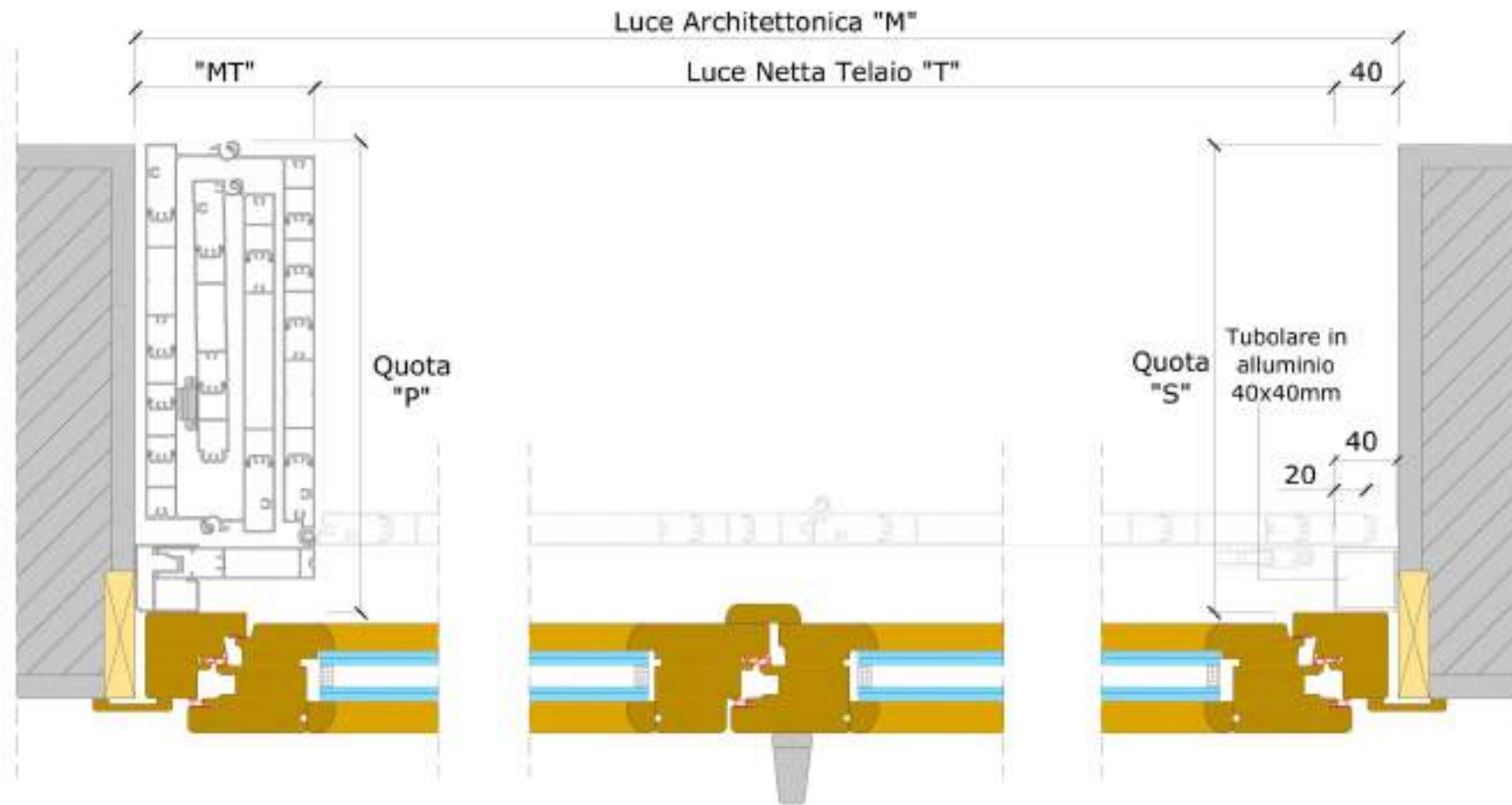

SEZIONE ORIZZONTALE  
RIPIEGABILE CON SEMIPARTI ASIMMETRICHE  
Con telaio telescopico

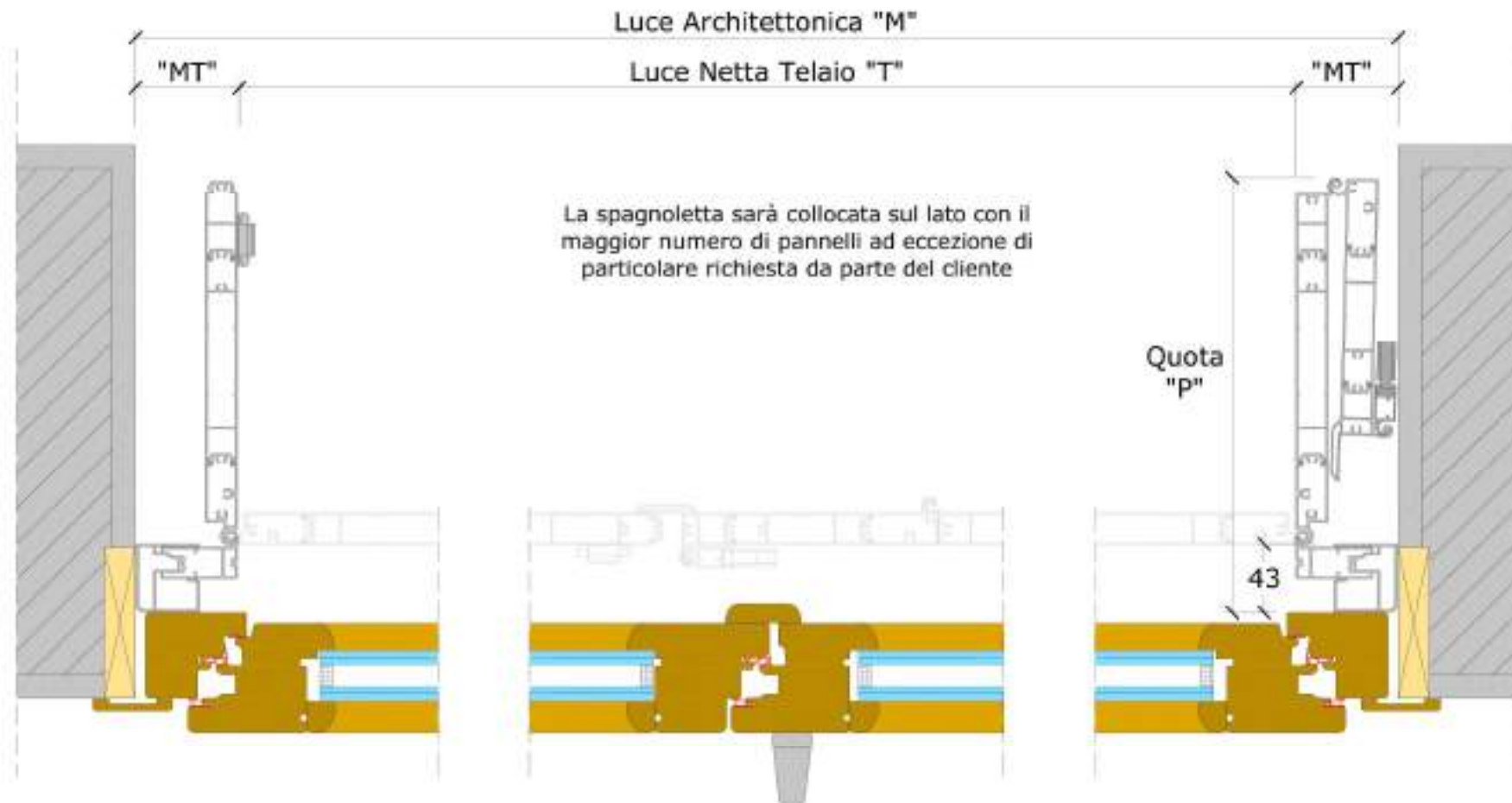

SEZIONE VERTICALE TIPO  
Con telaio telescopico

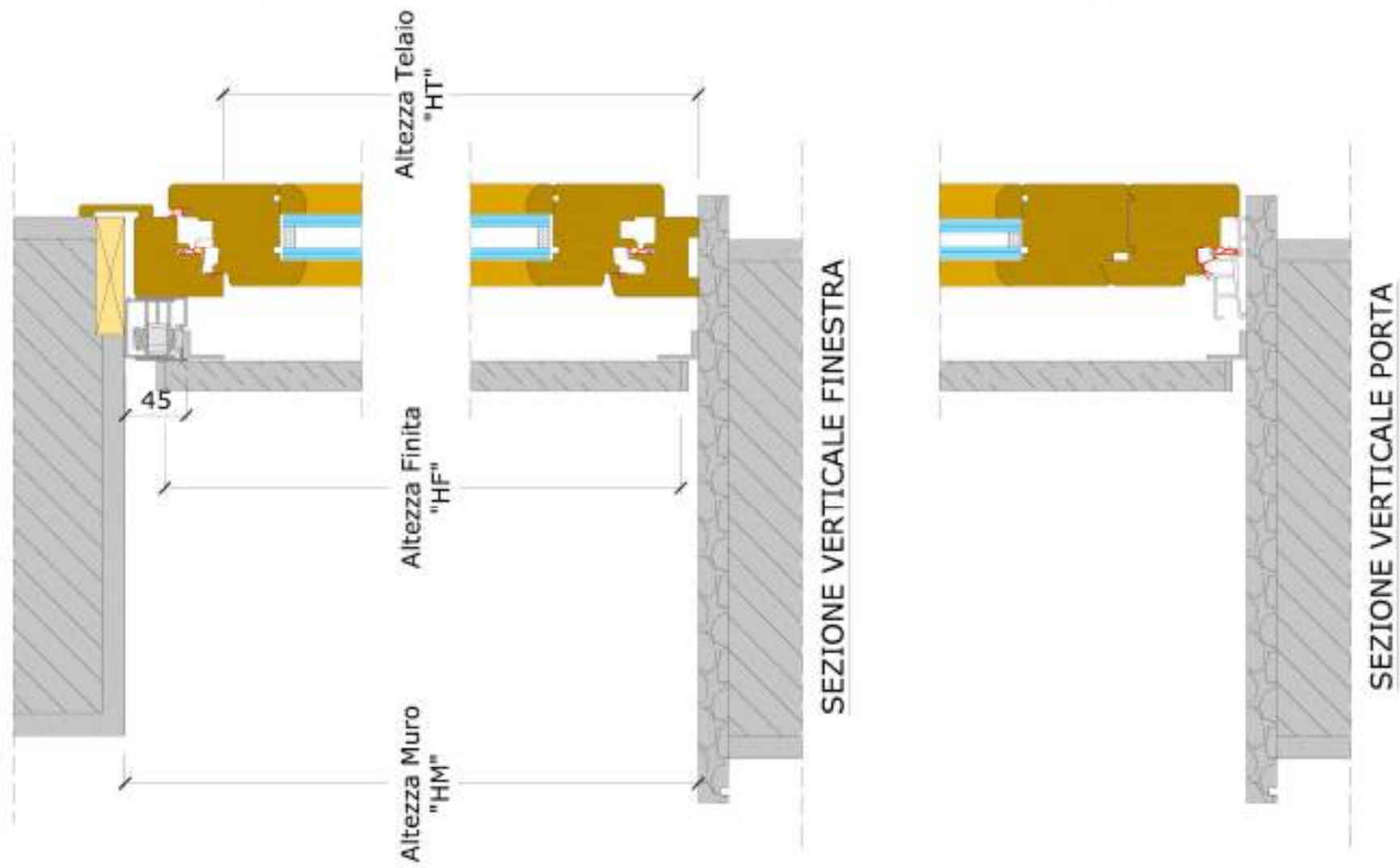

SEZIONE ORIZZONTALE  
RIPIEGABILE AD 1 PANNELLO PER PARTE  
Con attacco al serramento o telaio predisposto in legno

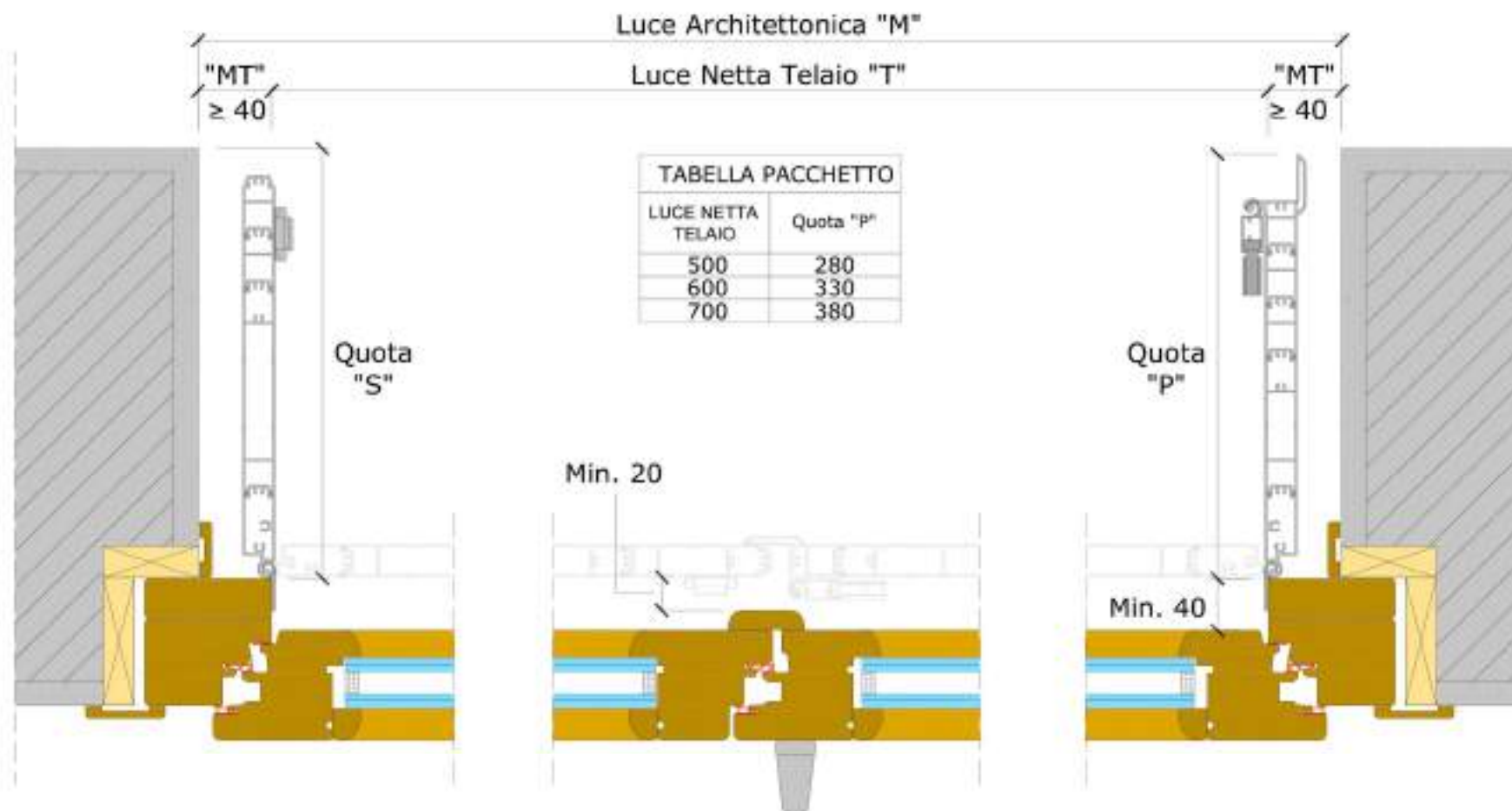



SEZIONE ORIZZONTALE  
RIPIEGABILE A 2 PANNELLI PER PARTE  
Con attacco al serramento o telaio predisposto in legno

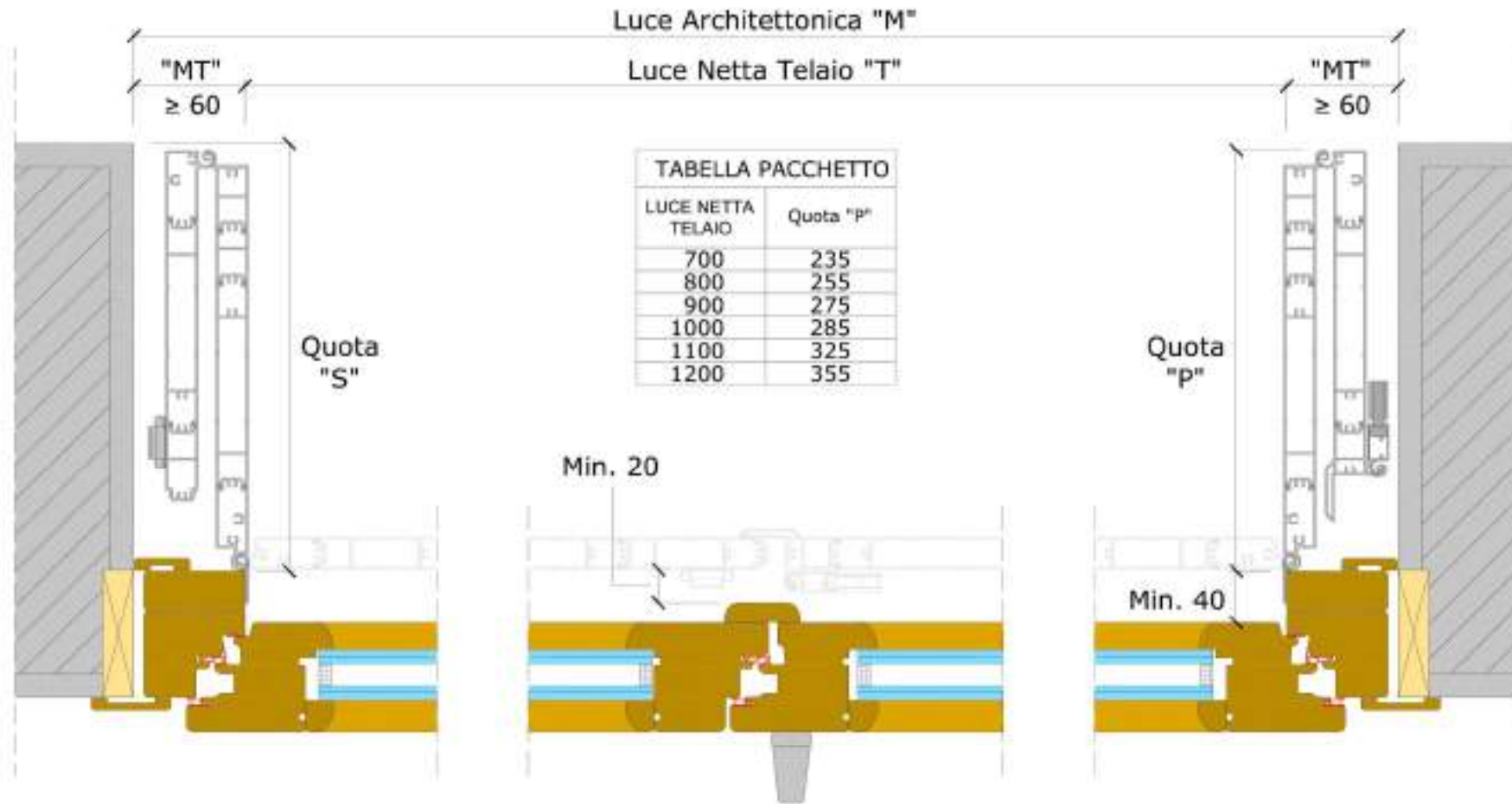

SEZIONE ORIZZONTALE  
 RIPIEGABILE A 3 PANNELLI PER PARTE  
 Con attacco al serramento o telaio predisposto in legno

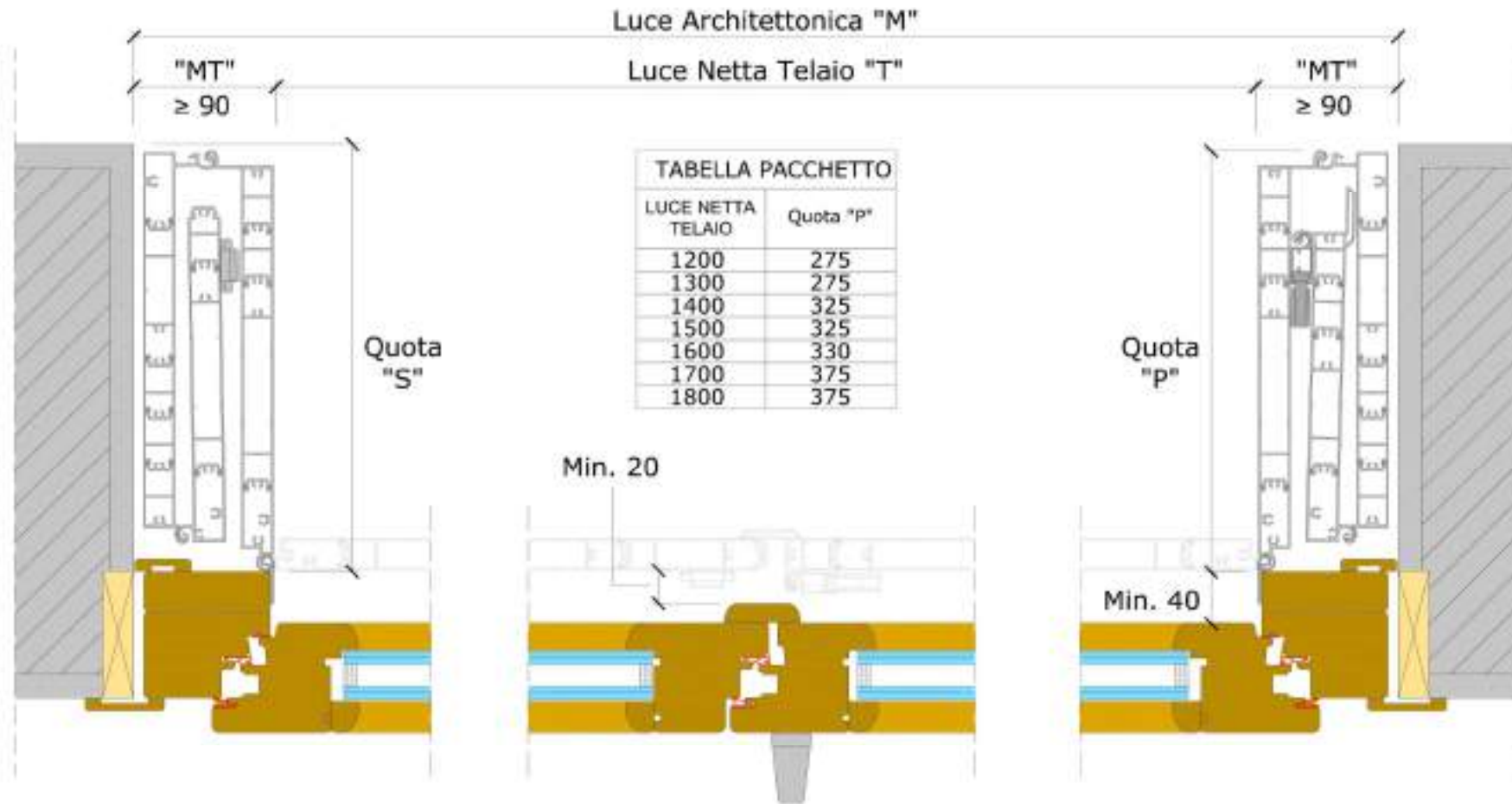

SEZIONE ORIZZONTALE  
RIPIEGABILE A 4 PANNELLI PER PARTE  
Con attacco al serramento o telaio predisposto in legno

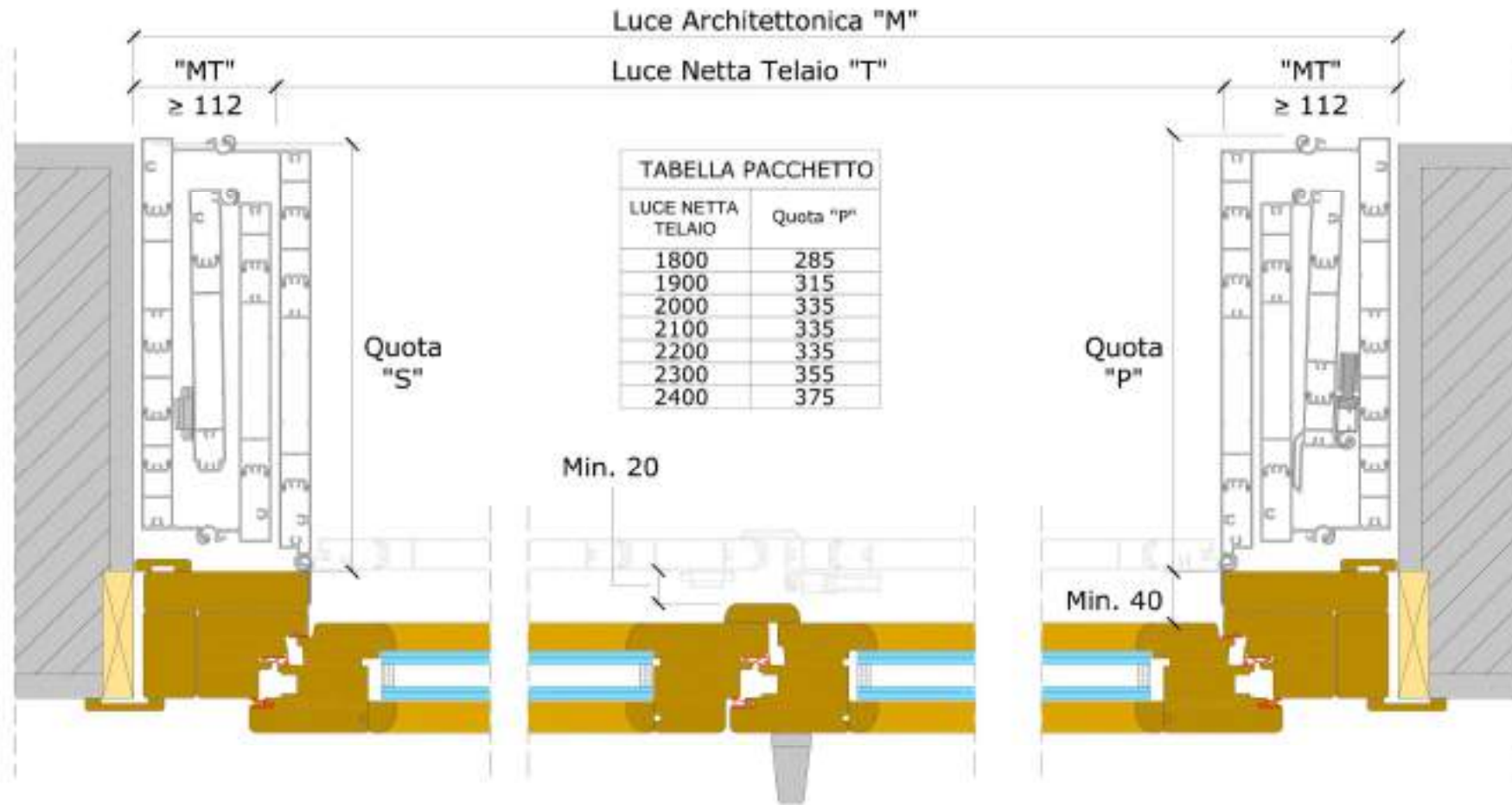

SEZIONE ORIZZONTALE  
 RIPIEGABILE CON IMPACCHETTAMENTO SU UN SOLO LATO  
 Con attacco al serramento o telaio predisposto in legno

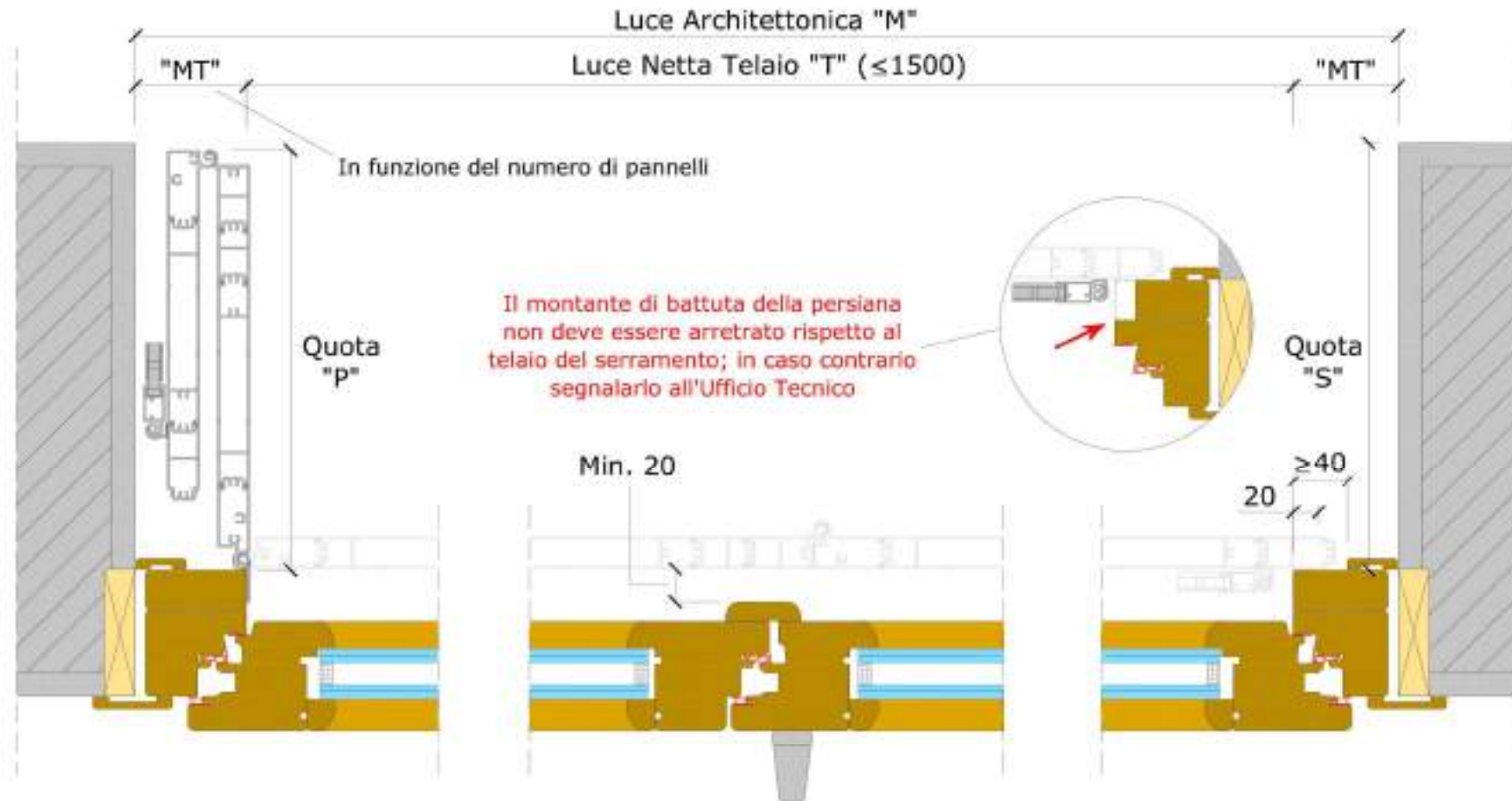

SEZIONE ORIZZONTALE  
 RIPIEGABILE CON SEMIPARTI ASIMMETRICHE  
 Con attacco al serramento o telaio predisposto in legno

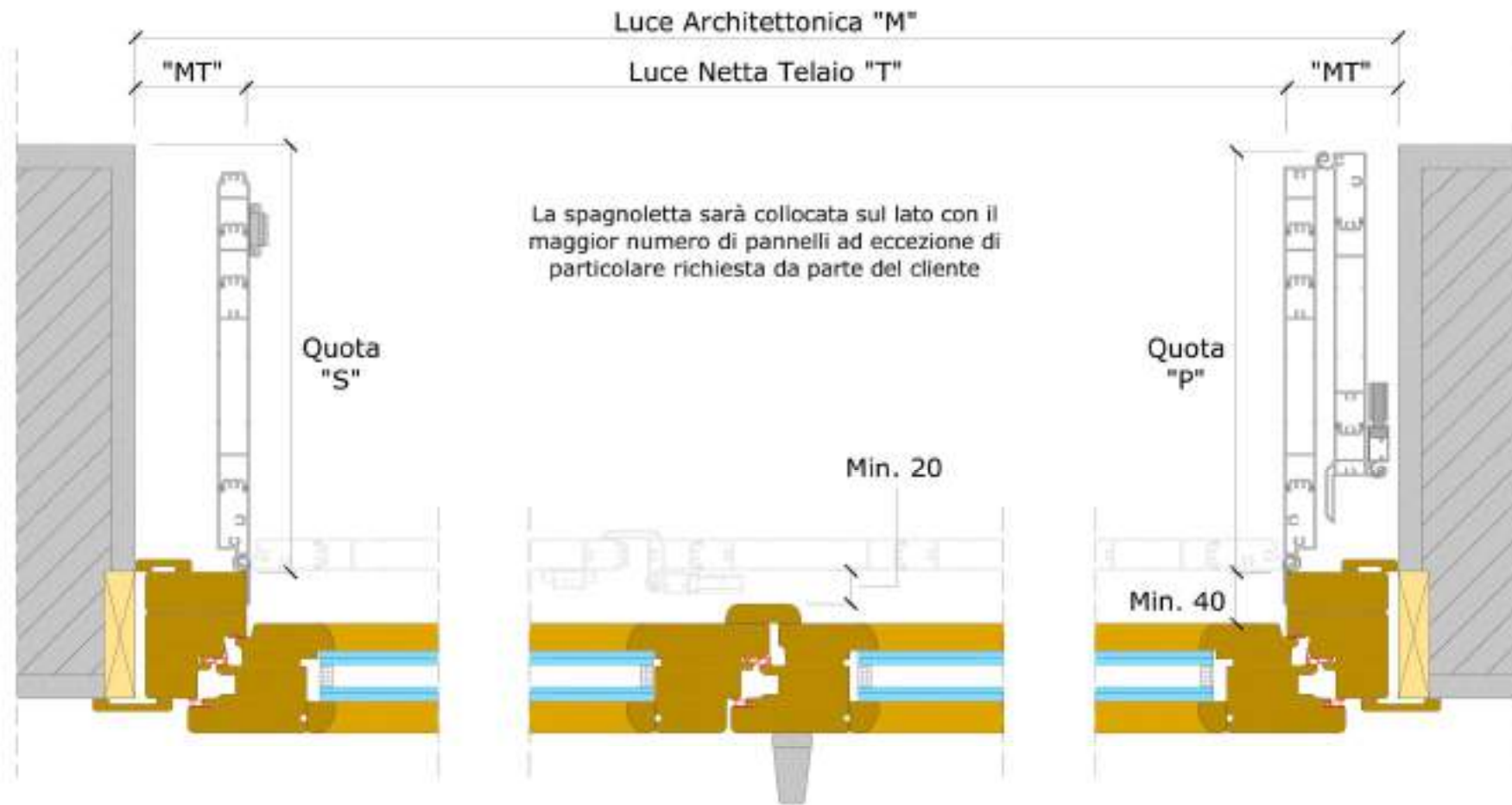



SEZIONE VERTICALE TIPO  
Con attacco al serramento o telaio predisposto in legno

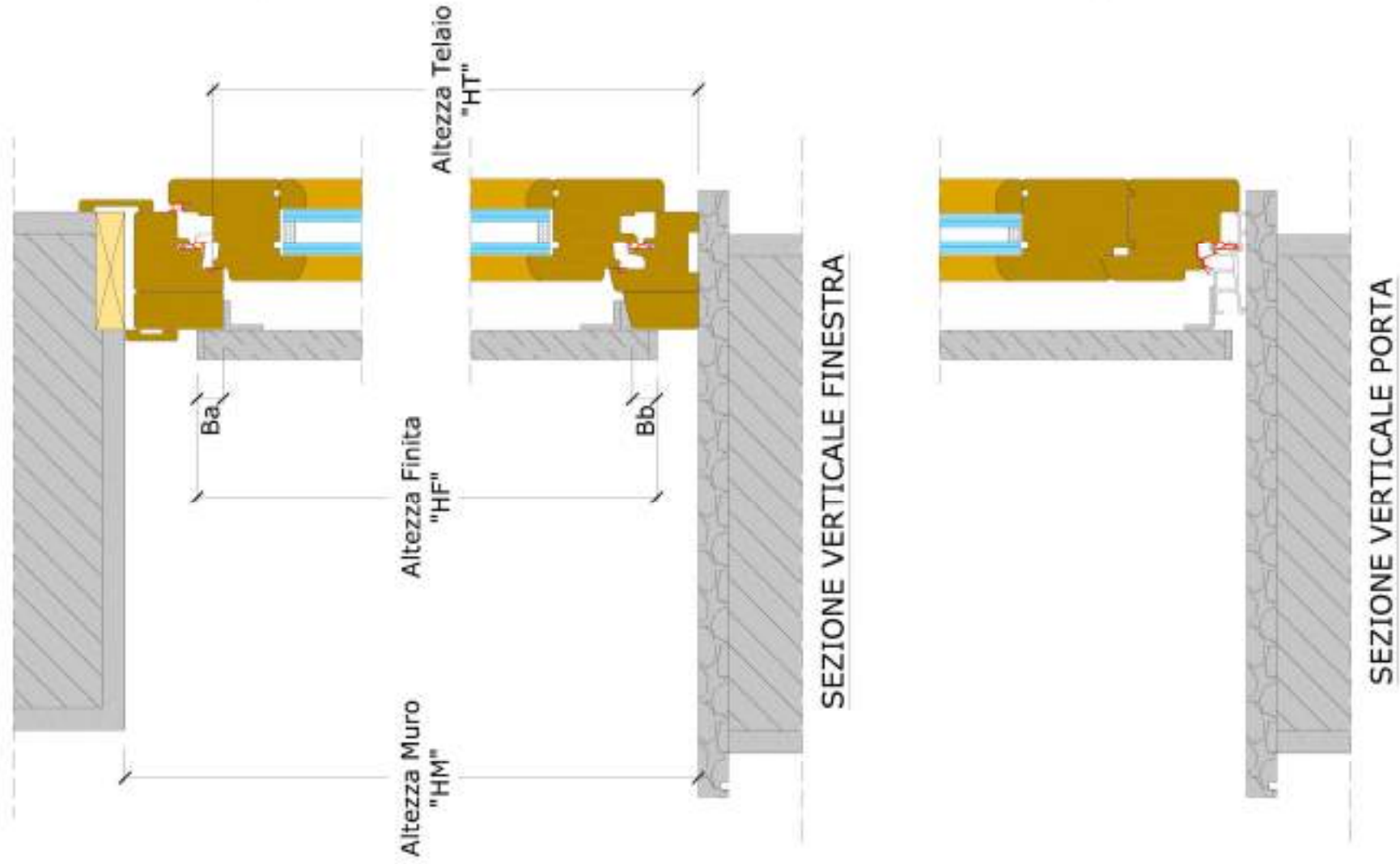

SEZIONE ORIZZONTALE  
RIPIEGABILE AD 1 PANNELLO PER PARTE  
Con attacco al serramento in alluminio

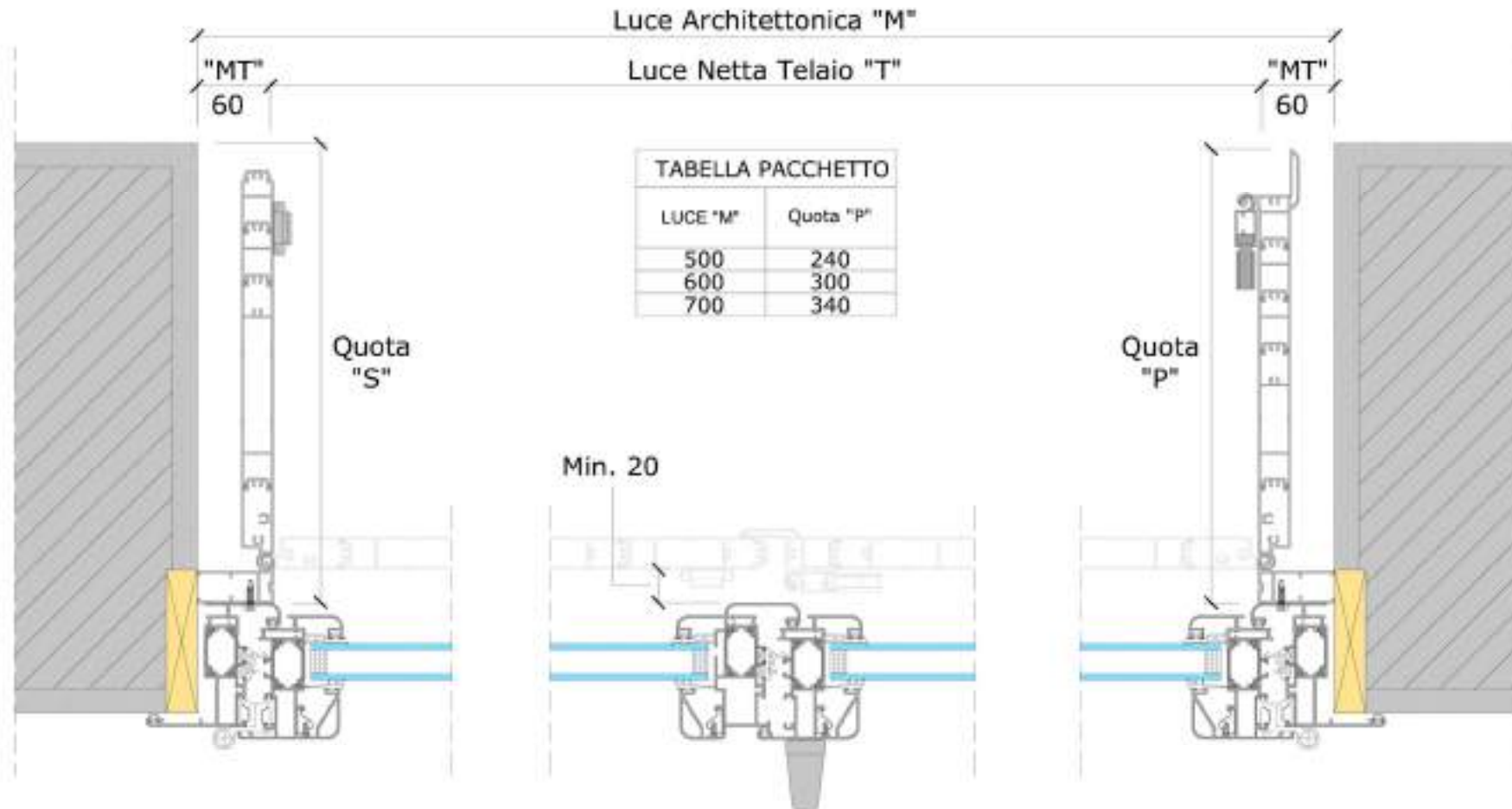

SEZIONE ORIZZONTALE  
RIPIEGABILE A 2 PANNELLI PER PARTE  
Con attacco al serramento in alluminio

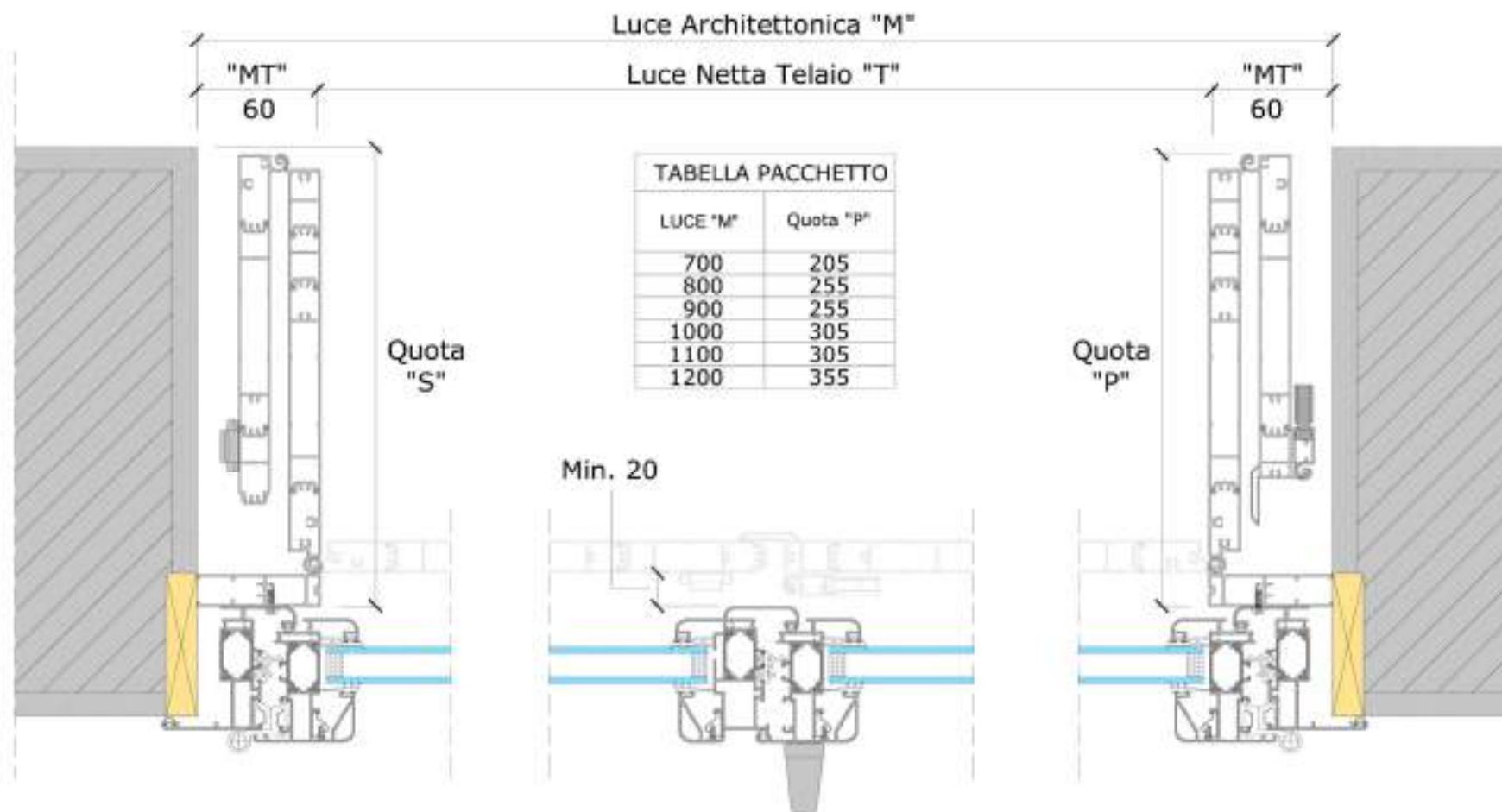

SEZIONE ORIZZONTALE  
RIPIEGABILE A 3 PANNELLI PER PARTE  
Con attacco al serramento in alluminio

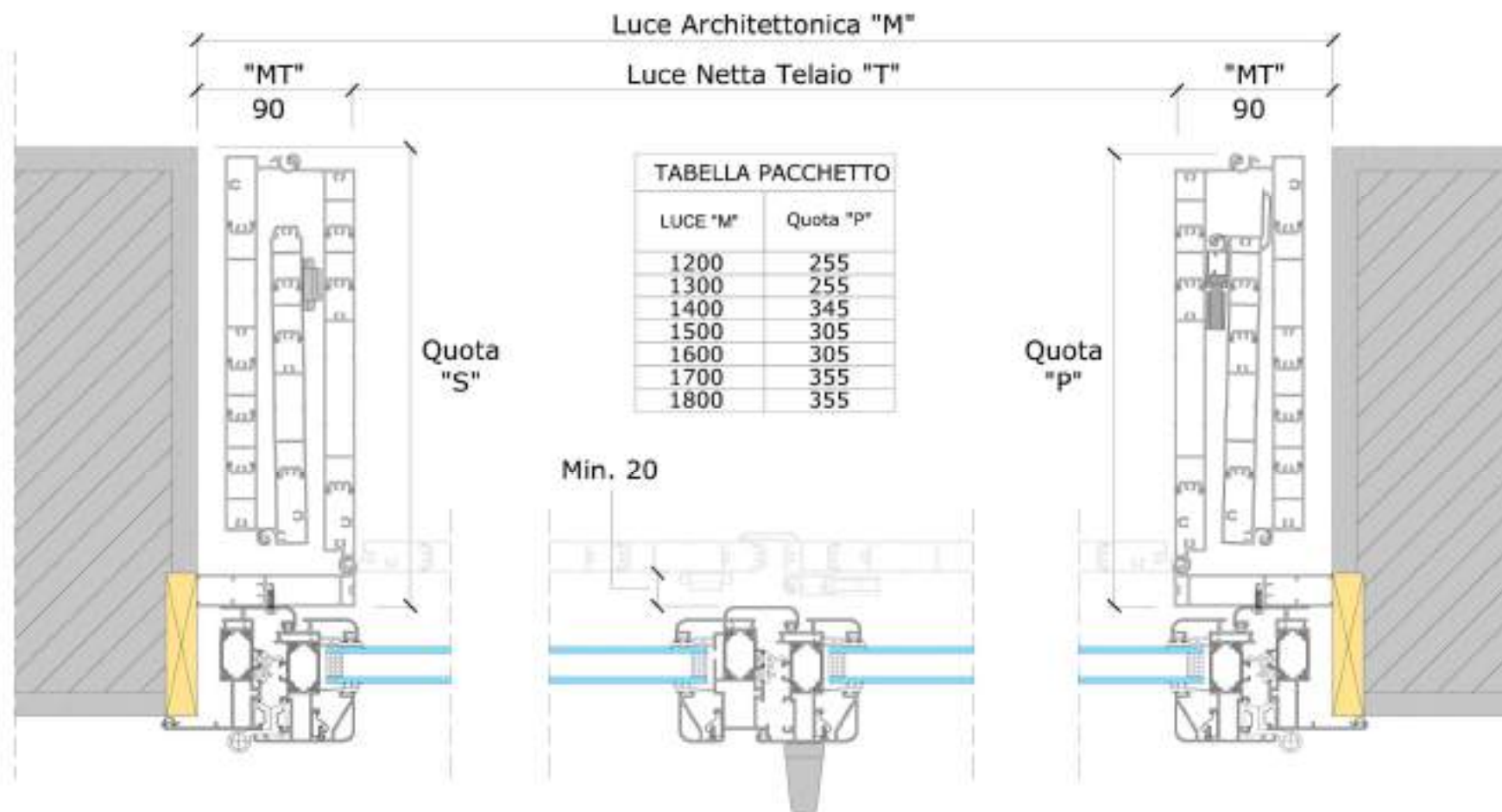

SEZIONE ORIZZONTALE  
RIPIEGABILE A 4 PANNELLI PER PARTE  
Con attacco al serramento in alluminio

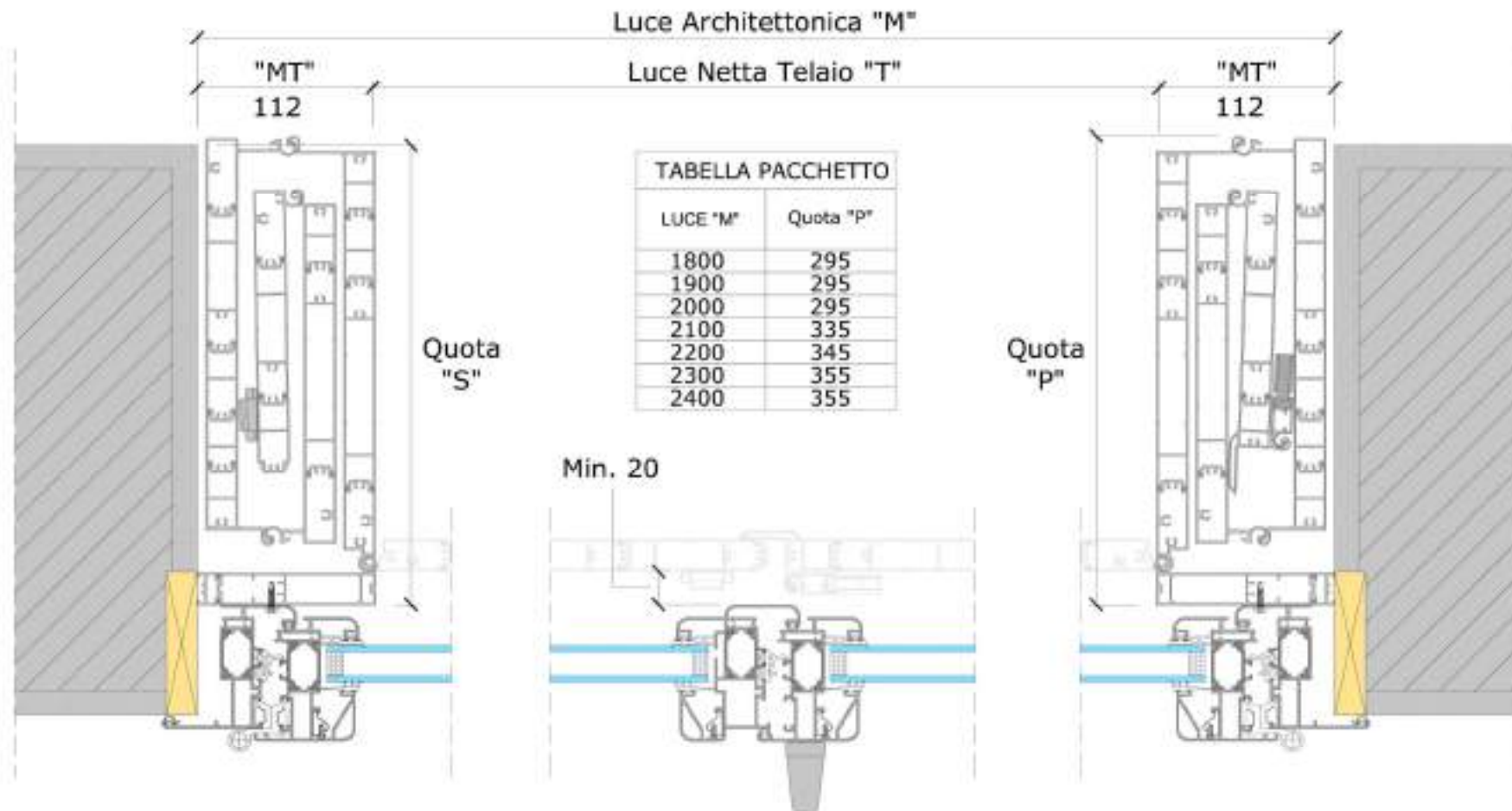



SEZIONE ORIZZONTALE  
 RIPIEGABILE CON IMPACCHETTAMENTO SU UN SOLO LATO  
 Con attacco al serramento in alluminio

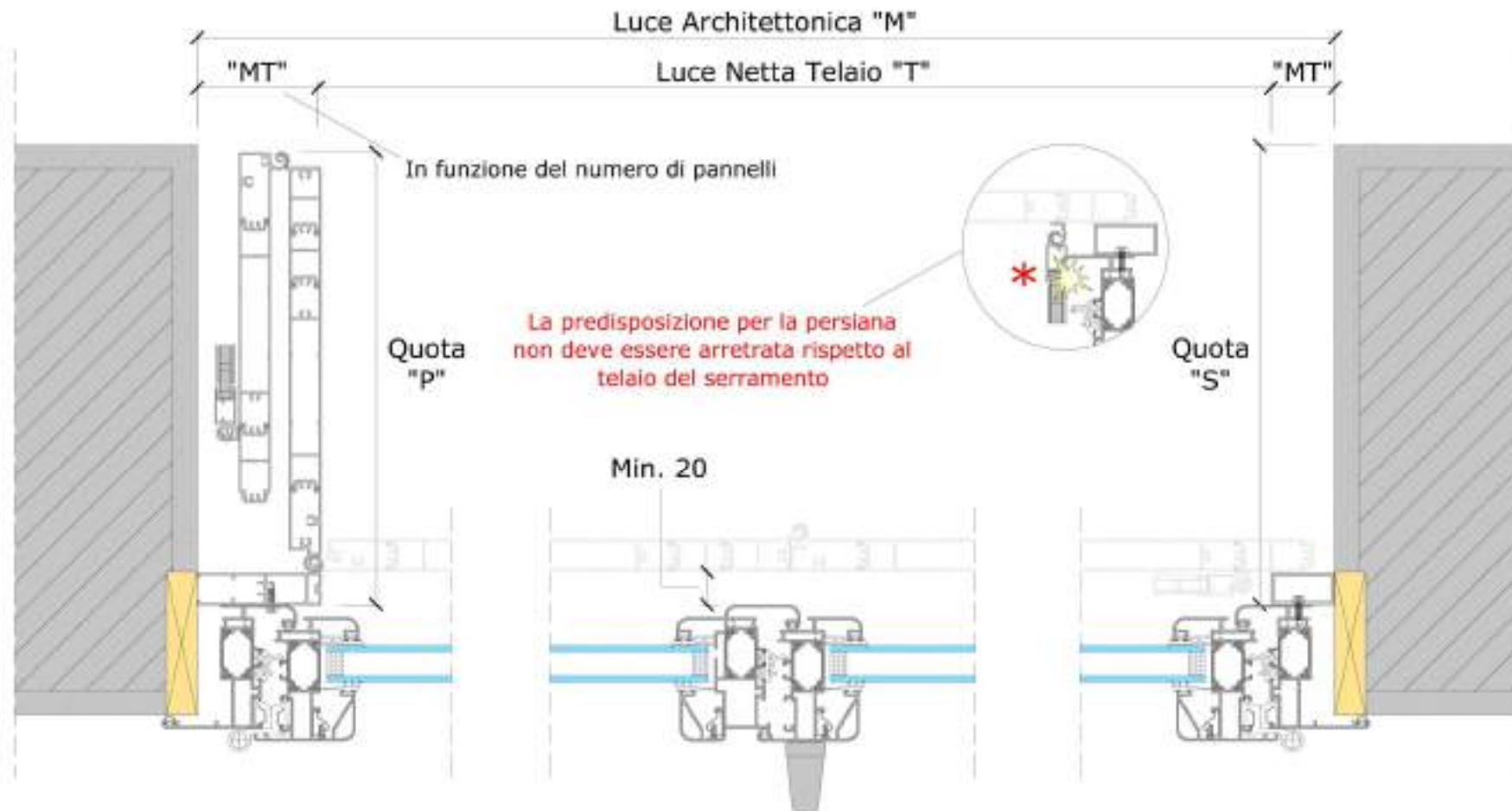

SEZIONE ORIZZONTALE  
RIPIEGABILE CON SEMIPARTI ASIMMETRICHE  
Con attacco al serramento in alluminio

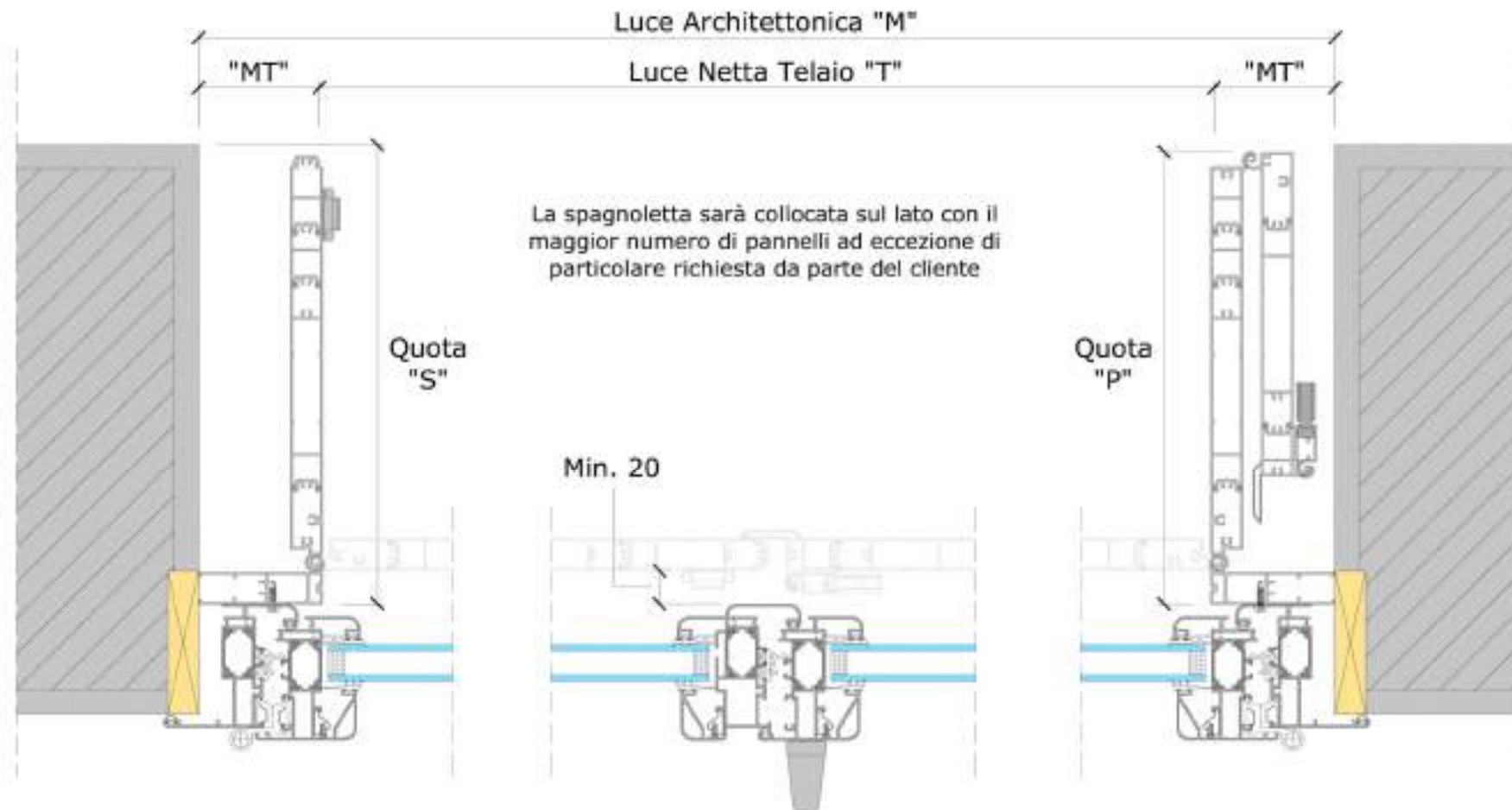

SEZIONE VERTICALE TIPO  
Con attacco al serramento in alluminio

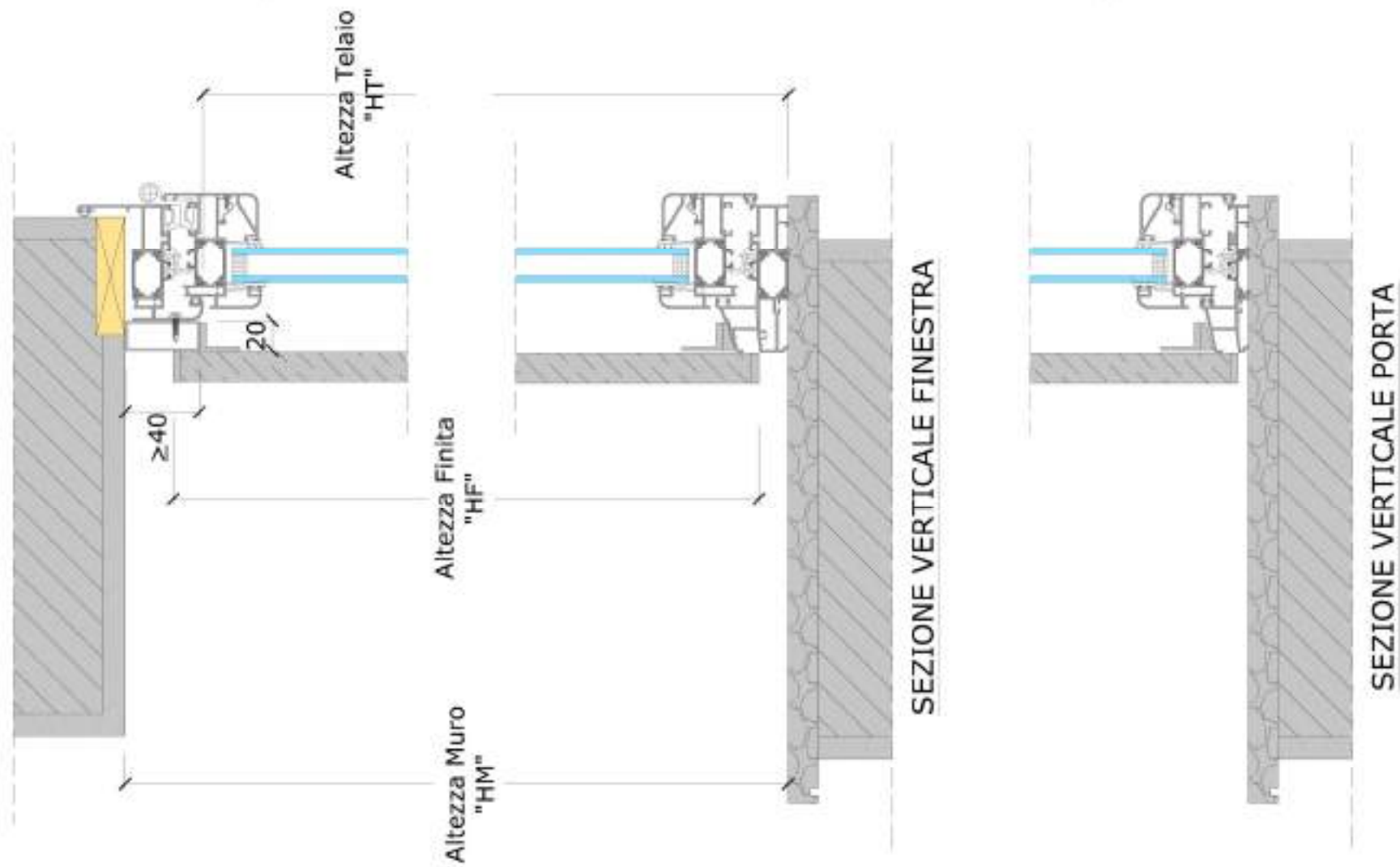

Luce Architettonica "M"



Luce Architettonica "M"

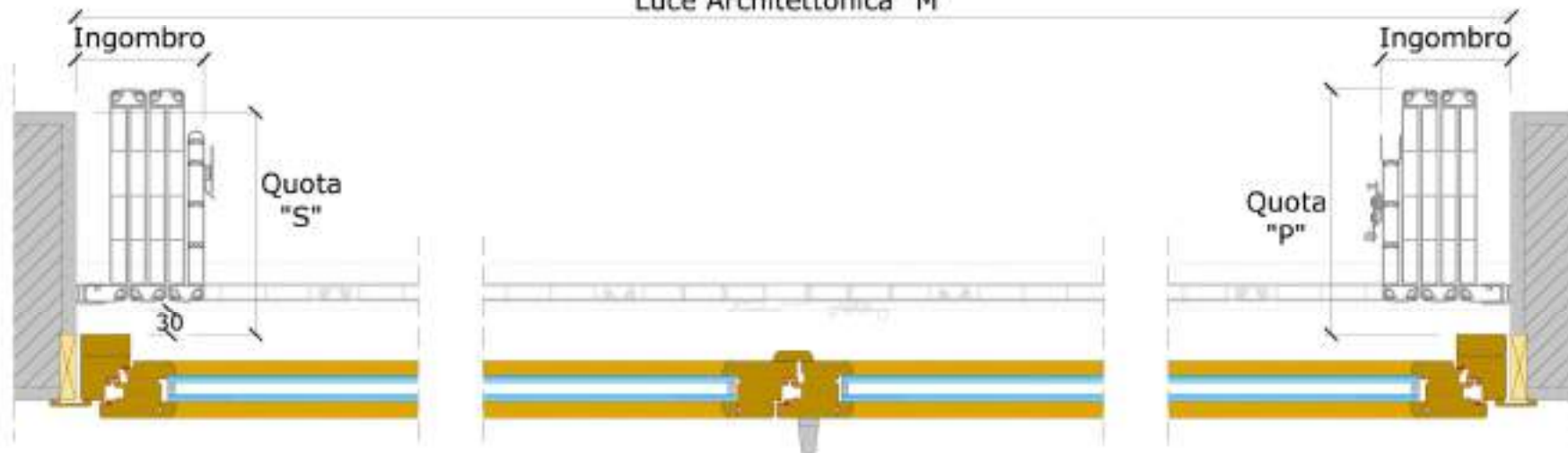

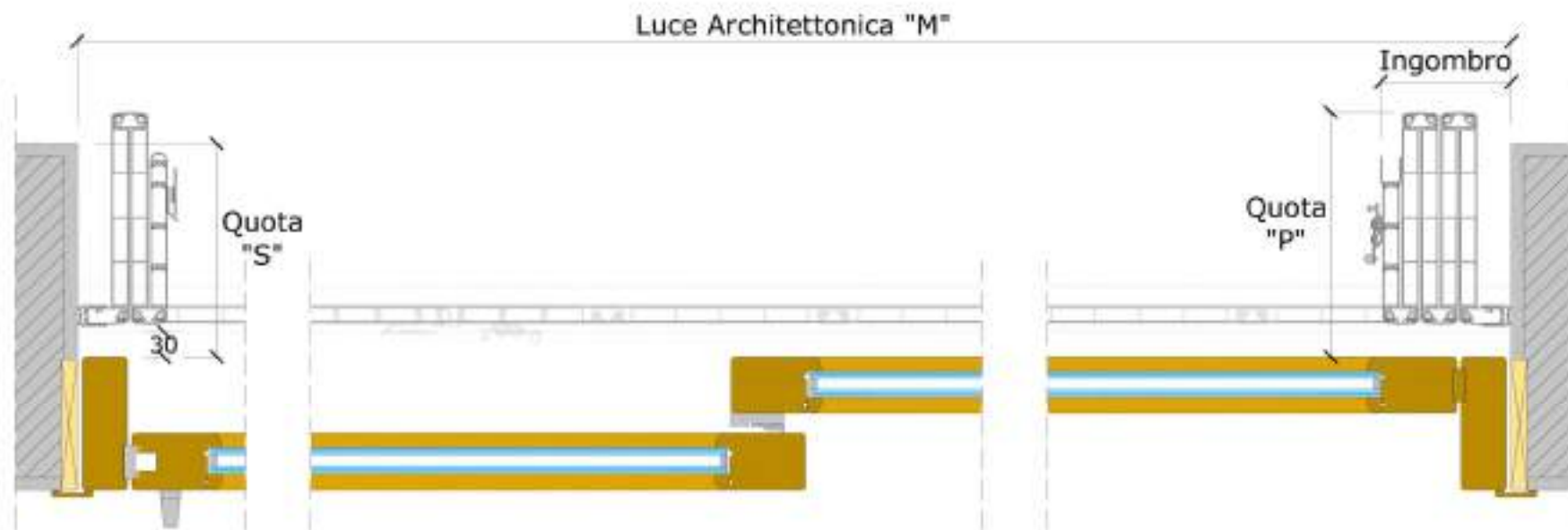

La semiparte con il maggior numero di pannelli verrà associata al lato fisso o semifisso del serramento, mentre la semiparte con il minor numero di pannelli, verrà associata al lato apribile del serramento.

**Per maggior chiarimenti e dettagli tecnici contattare l'ufficio tecnico**



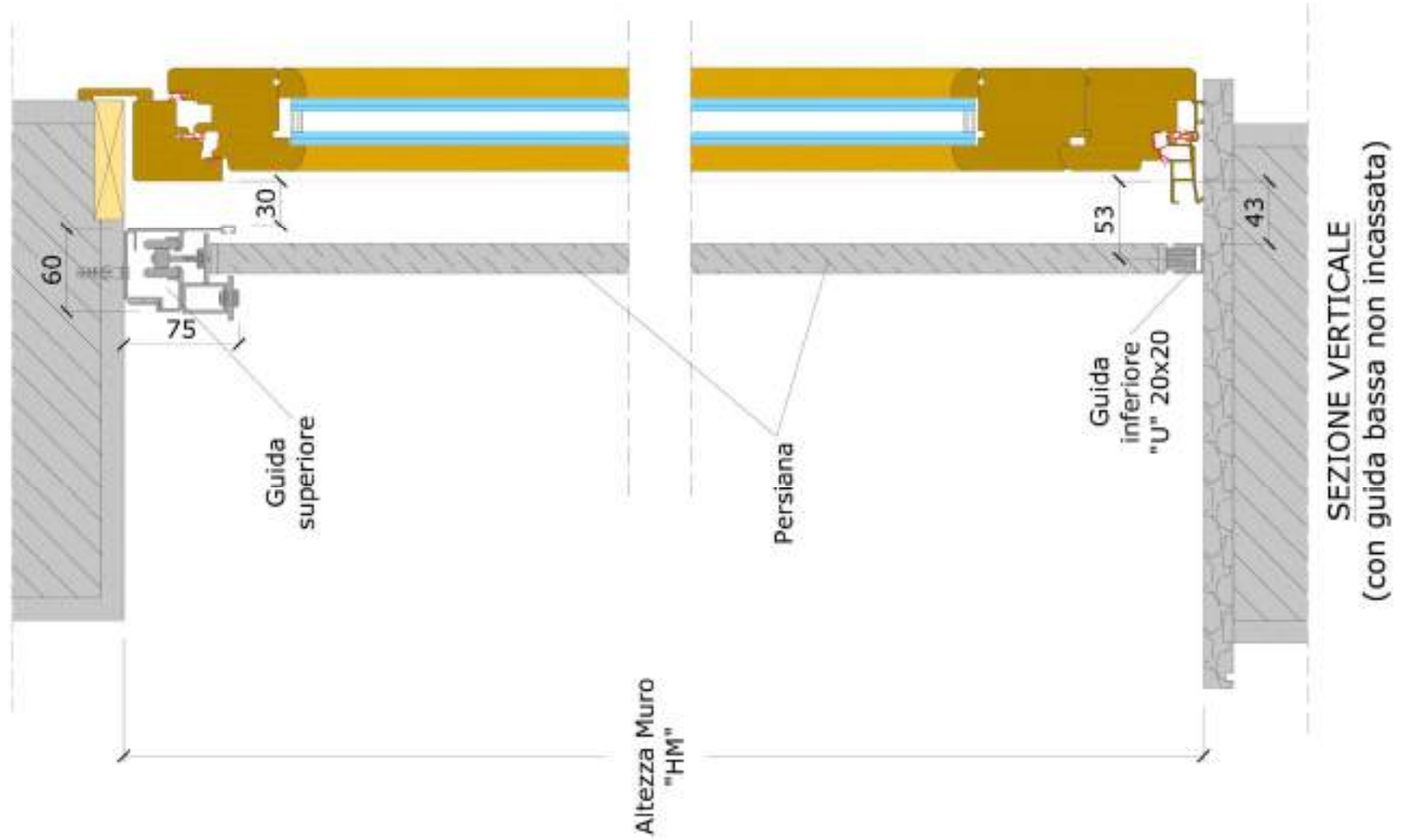

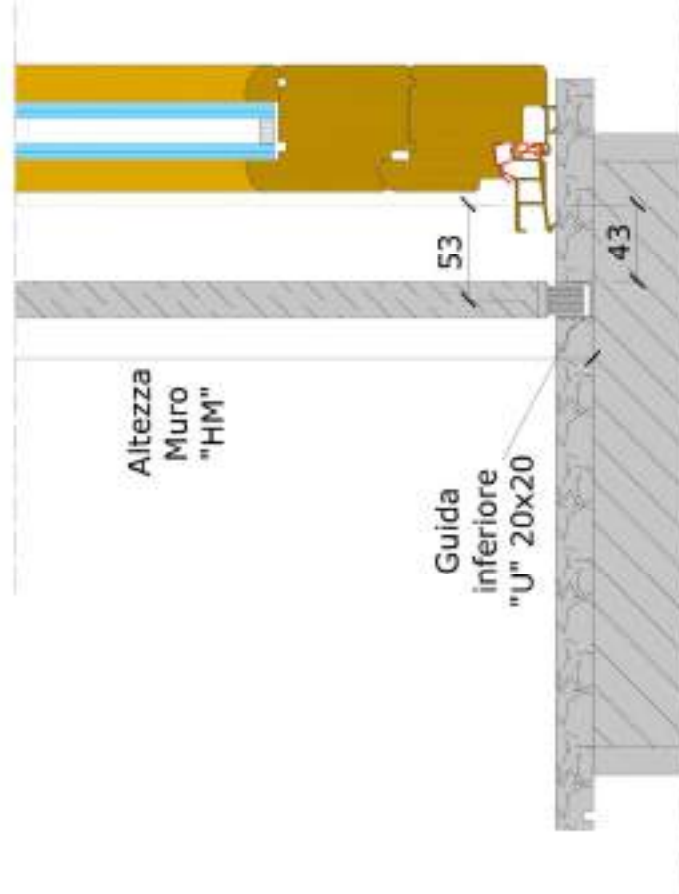

SEZIONE VERTICALE  
(con guida bassa incassata)

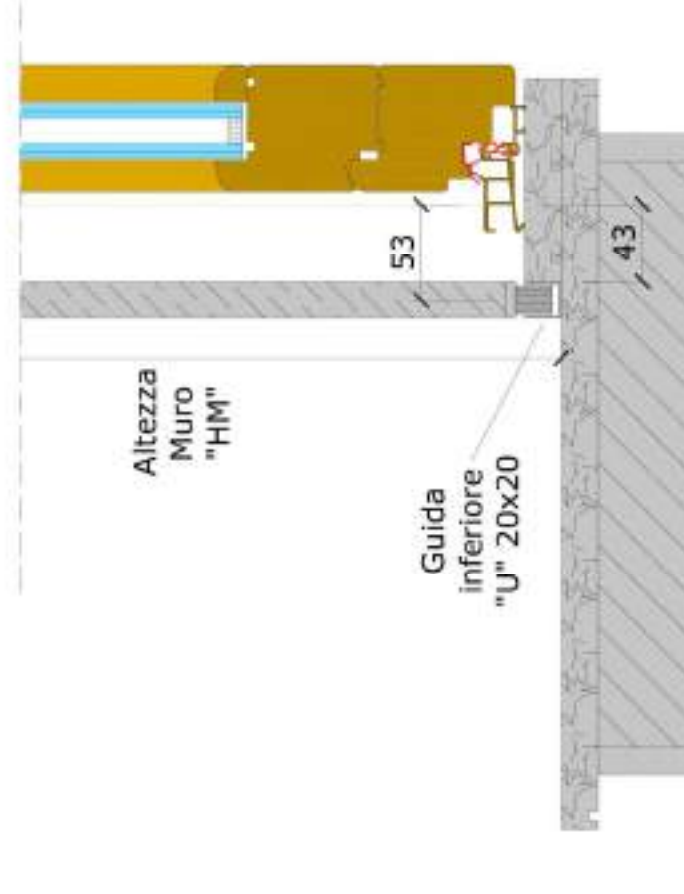

SEZIONE VERTICALE  
(con guida bassa e doppia soglia)

DA UN SOLO LATO						
N° pannelli	6+1	8+1	10+1	12+1	14+1	16+1
Luce muro "M"	Quota "P"					
2000	310	260				
2100	340	260				
2200	340	260				
2300	360	280				
2400	360	280	230			
2500	380	310	255			
2600	390	310	255			
2700	410	320	255			
2800		320	270	230		
2900		330	280	255		
3000		360	305	255		
3100		360	305	270		
3200		370	305	270	230	
3300		380	320	270	255	
3400		380	320	280	255	
3500		380	330	280	255	
3600		420	355	305	270	
3700			355	305	270	
3800			355	305	270	
3900			370	320	280	
4000			380	320	280	
Spessore pannello (mm)	Ingombro della persiana *					
20	225	275	325	375	425	475

SU DUE LATI AD ANTE SIMMETRICHE				
N° pannelli	2+1	4+1	6+1	8+1
Luce muro "M"	Quota "P"			
2000	355			
2100	380			
2200	405	230		
2300	430	255		
2400		255		
2500		270		
2600		280		
2700		305		
2800		305		
2900		320		
3000		320	230	
3100		330	255	
3200		330	255	
3300		355	255	
3400		355	280	
3500		370	280	
3600		380	280	
3700		380	305	
3800		405	305	
3900		405	305	230
4000		430	330	255
Spessore pannello (mm)	Ingombro della persiana *			
20	125	175	225	275

SU DUE LATI AD ANTE SIMMETRICHE				
N° pannelli	2+1	4+1	6+1	8+1
Luce muro "M"	Quota "P"			
4100			330	255
4200			330	255
4300			330	255
4400			355	280
4500			355	280
4600			355	280
4700			355	280
4800			355	305
4900			380	305
5000			380	305
Spessore pannello (mm)	Ingombro della persiana *			
20	125	175	225	275

\* Compreso il montante di attacco persiana.

SEZIONE ORIZZONTALE  
SCORREVOLI MOTORIZZATE SU 1 E 2 LATI  
con motore esterno o incassato

Luce Architettonica "M"

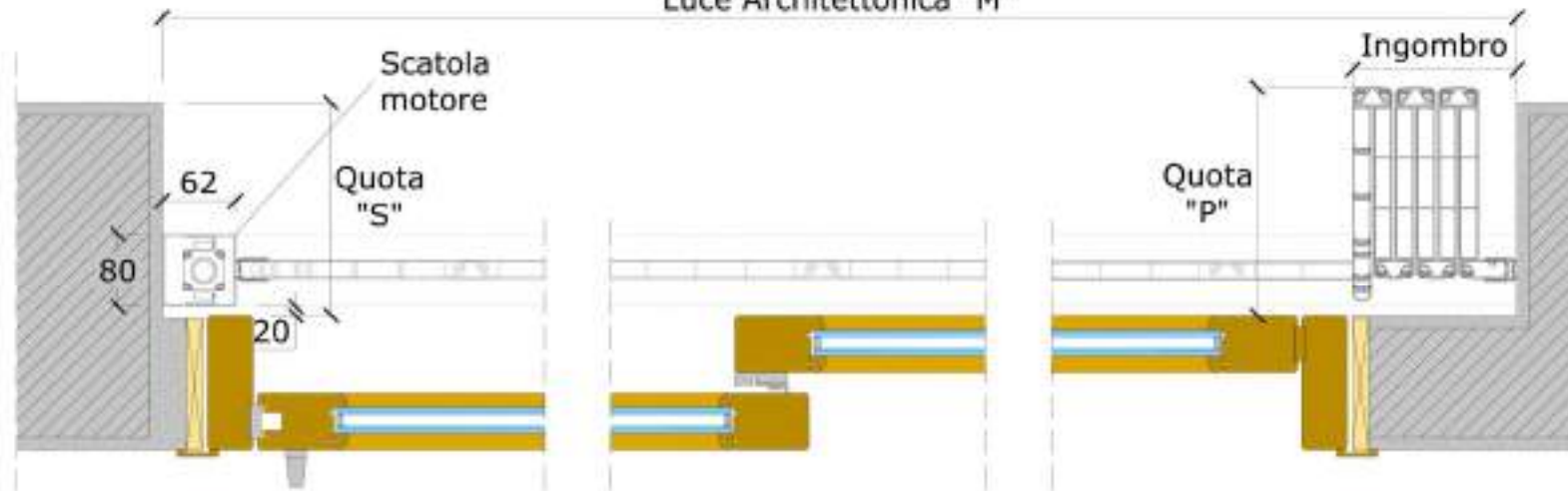

Luce Architettonica "M"

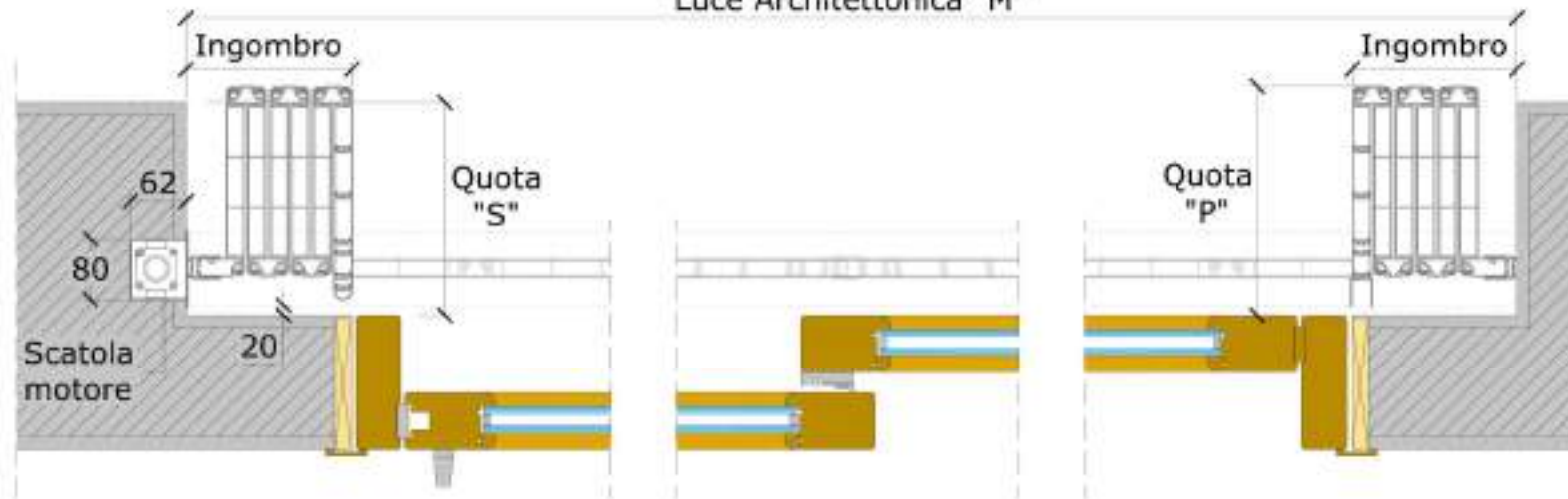

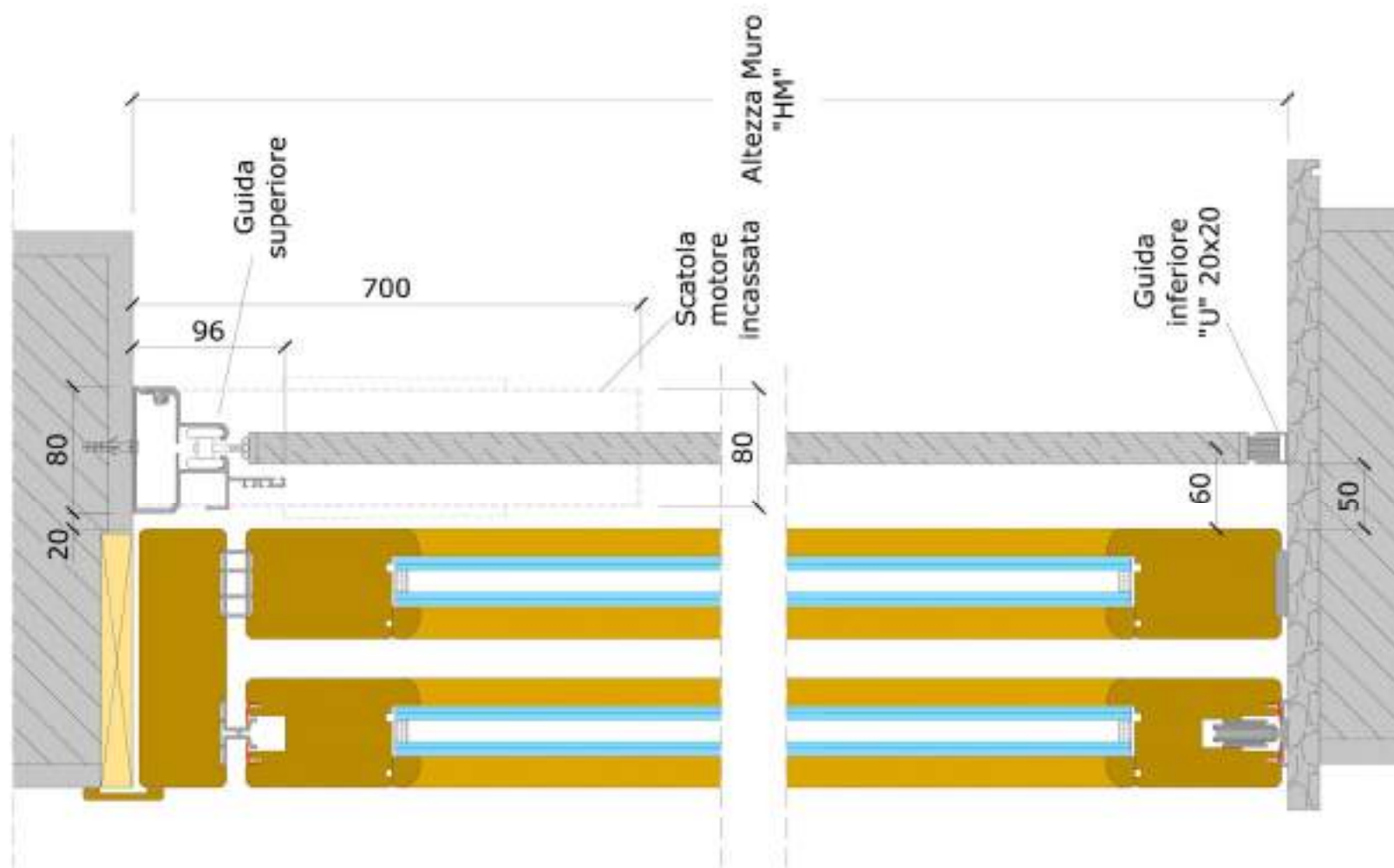

SEZIONE VERTICALE  
(con guida bassa non incassata)





TABELLE INDICATIVE  
SCORREVOLE MOTORIZZATA

DA UN SOLO LATO						
N° pannelli	6+1	8+1	10+1	12+1	14+1	16+1
Luce muro "M"	Quota "P"					
2000	330	255				
2100	355	280				
2200	370	280				
2300	380	305	230			
2400	405	305	255			
2500	420	320	255			
2600		330	280			
2700		355	280	230		
2800		355	280	255		
2900		370	305	255		
3000		370	305	255		
3100		405	320	280		
3200		405	320	280		
3300		430	330	280	255	
3400			355	305	255	
3500			355	305	255	
3600			380	305	280	230
3700			380	330	280	255
3800			380	330	280	255
3900			405	330	305	255
4000			405	355	305	255
Spessore pannello (mm)	Ingombro della persiana *					
20	250	310	370	430	490	550

SU DUE LATI AD ANTE SIMMETRICHE				
N° pannelli		4+1	6+1	8+1
Luce muro "M"	Quota "P"			
2000		245		
2100		255		
2200		270		
2300		280		
2400		295		
2500		295		
2600		310		
2700		335		
2800		335	230	
2900		360	255	
3000		360	255	
3100		380	255	
3200		385	280	
3300		410	280	
3400		410	280	
3500		420	305	
3600			305	
3700			305	230
3800			330	255
3900			330	255
4000			330	255
Spessore pannello (mm)	Ingombro della persiana *			
20		230	280	330

SU DUE LATI AD ANTE SIMMETRICHE				
N° pannelli		4+1	6+1	8+1
Luce muro "M"	Quota "P"			
4100			355	255
4200			355	270
4300			355	280
4400			370	280
4500			370	280
4600			380	305
4700			405	305
4800			405	305
4900			405	305
5000			430	330
Spessore pannello (mm)	Ingombro della persiana *			
20		230	280	330

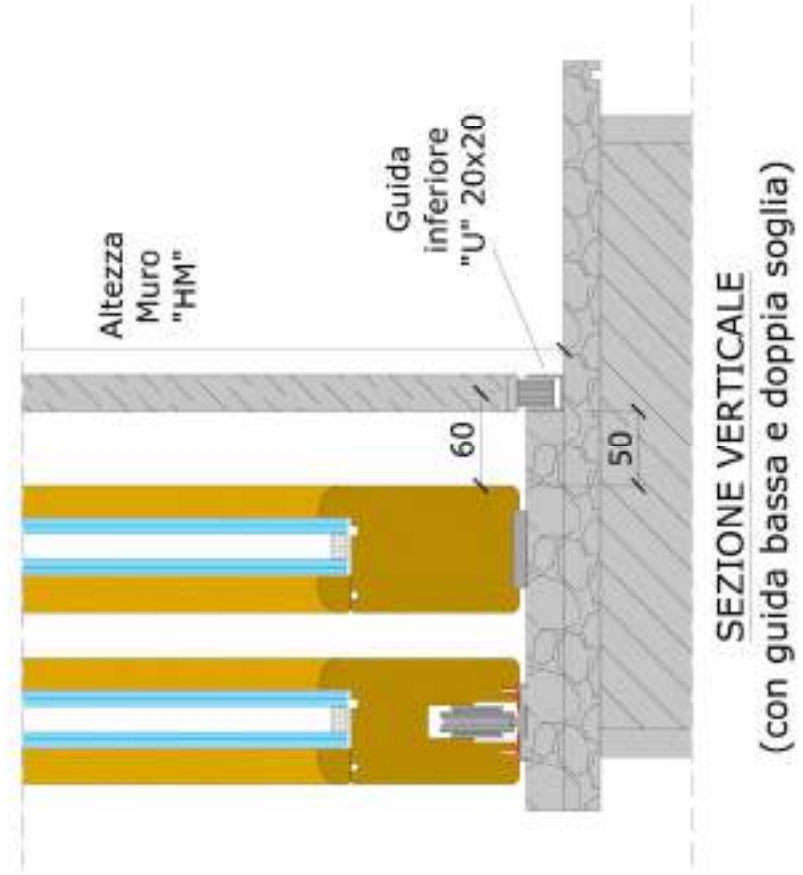
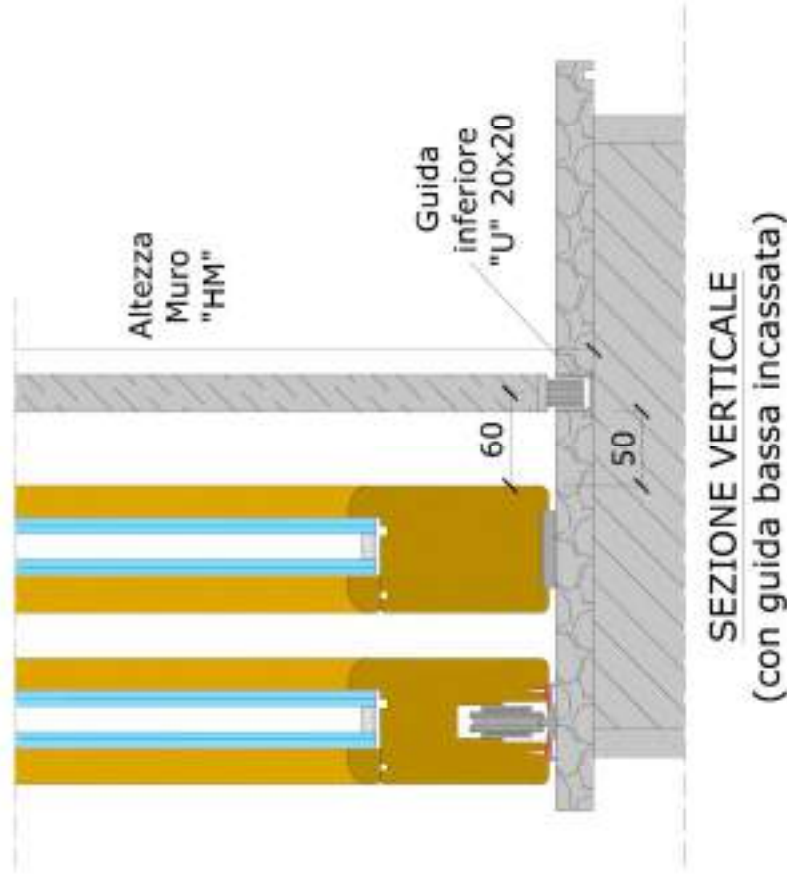
\* Compreso il montante di attacco persiana.

SEZIONE ORIZZONTALE E VERTICALE  
SCORREVOLI MANUALI IN FACCIATA

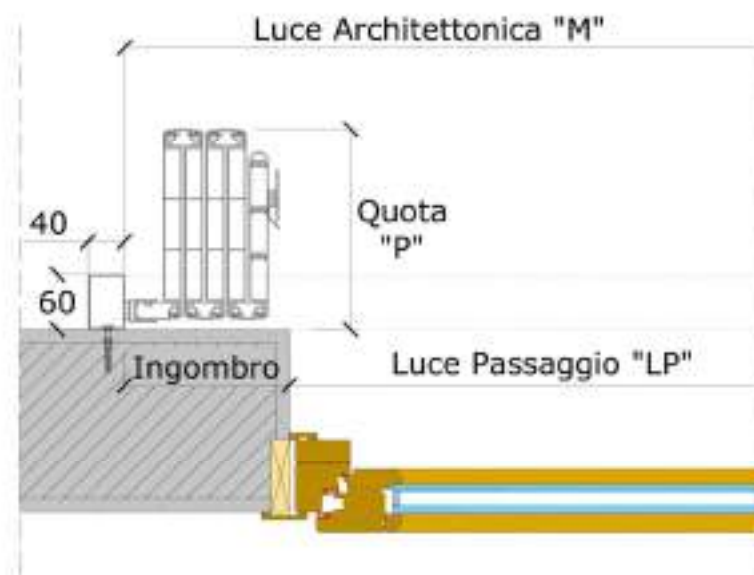

Sono realizzabili con impacchettamento su uno e due lati simmetriche o asimmetriche e possono essere azionate manuale o elettricamente mediante un motore.

**Contattare comunque per la fattibilità sempre l'ufficio tecnico.**

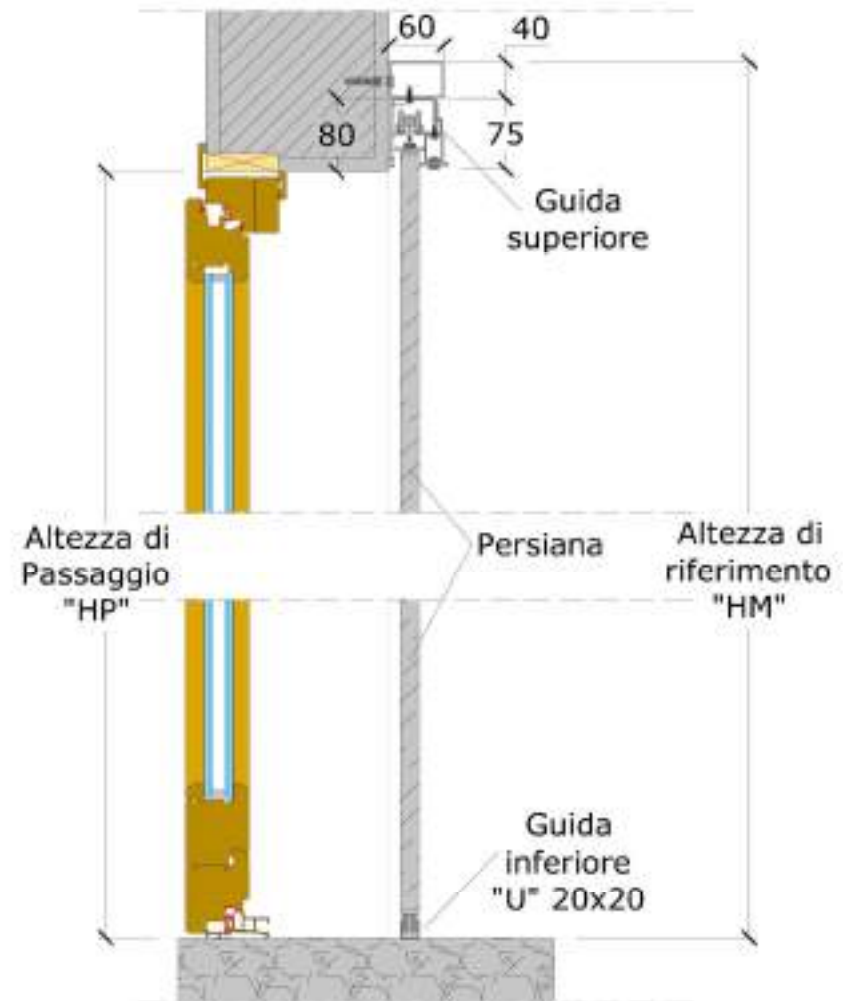

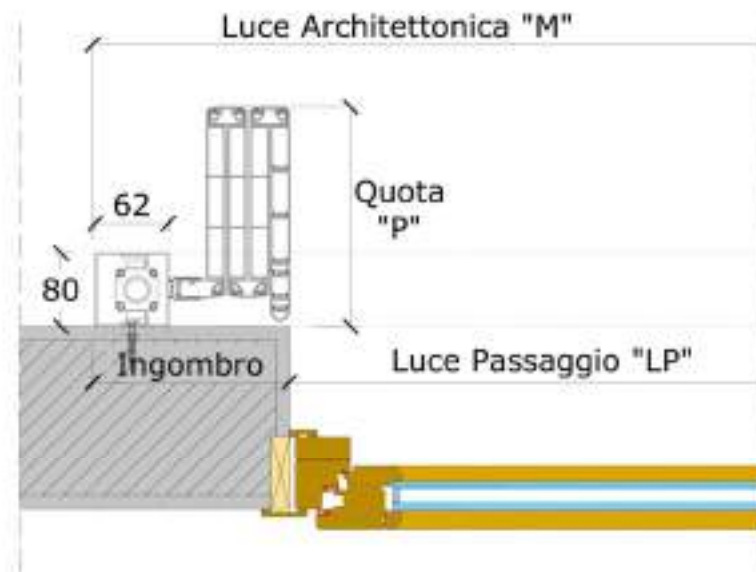

Sono realizzabili con impacchettamento su uno e due lati simmetriche o asimmetriche e possono essere azionate manuale o elettricamente mediante un motore.

**Contattare comunque per la fattibilità sempre l'ufficio tecnico.**

